

**100**  
ATLAS 1919 - 2019

**ATLAS**  
SEIT 1919

-  14,9 – 17,0 t
-  90 kW (121 PS)  
EU Stufe V
-  0,7 - 1,0 m<sup>3</sup>

**STABIL.  
STARK.  
STANDFEST.**



**MOBILBAGGER 155W-4**

[WWW.ATLASGMBH.COM](http://WWW.ATLASGMBH.COM)

# ATLAS – BAUMASCHINEN-HERSTELLER MIT TRADITION

## Von Mensch zu Mensch

Als Hinrich Weyhausen im Jahre 1919 begann, Bau- und Landmaschinen zu verkaufen, stellte er fest, dass es die Geräte, die seine Kunden eigentlich brauchten, nicht gab. Also hörte er ihnen genau zu und begann, die Maschinen selbst zu bauen – exakt nach den Bedürfnissen der Menschen, die seine Maschinen jeden Tag im Einsatz hatten. Er leistete Pionierarbeit aus Leidenschaft unter dem Markennamen ATLAS. Sein Hauptaugenmerk lag dabei immer auf dem Nutzen der Maschinen. Und in Bezug auf dieses Ideal hat sich bis heute bei uns nichts geändert.



**Atlas macht Sie stark mit ausgezeichneten Produkten und umfassendem Service.**



Mit hochmotivierten Mitarbeitern, großem Engagement und viel Erfahrung entwickelt die ATLAS GmbH erfolgreiche Kran- und Baggertechnik. Eine Vielzahl von Kunden, Konstrukteuren und Spezialisten auf der ganzen Welt haben dazu ihren Beitrag geleistet. Das Ergebnis sind robuste Geräte, die es Ihnen möglich machen, effizienter und sicherer zu arbeiten als jemals zuvor.

Im gleichen Maß wie unser Knowhow wuchs auch unser Händler- und Servicenetz weltweit. Daher können wir – damals wie heute – garantieren, dass wir immer direkt vor Ort sind, wenn Sie uns brauchen.



Atlas produziert eine breite Palette von Geräten für die Bau-, Bahn-, Materialumschlag- und Infrastrukturindustrie. Weitere Informationen zu Atlas finden Sie unter [www.atlasgmbh.com](http://www.atlasgmbh.com).

**BAU**



**TRANSPORT**



**INFRASTRUKTUR**



**RECYCLING**



**KUNDENZUFRIEDENHEIT STEHT BEI UNS AN OBERSTER STELLE!**

**WIR ENGAGIEREN UNS DAFÜR,**

unsere Kunden mit Produkten und Service auf höchstem Qualitätsniveau zu versorgen.

**QUALITÄTSSTANDARDS UND KUNDENZUFRIEDENHEIT**

werden in Form von Serviceleistung, Zuverlässigkeit, Relevanz und Pünktlichkeit gemessen.

**UNSERE FIRMENPHILOSOPHIE, ZIELE UND PLANUNG**

sind auf nachhaltige Ablaufverbesserung ausgerichtet, um auf dieser Grundlage unsere Wettbewerbsposition zu stärken und die Produktqualität und Servicestandards zu verbessern.

**QUALITÄTSSTANDARDS UND KUNDENZUFRIEDENHEIT**

werden an der Produktleistung und Zuverlässigkeit gemessen.

# LIEFERPROGRAMM

## 155W-4





**UMFANGREICHES HÄNDLERNETZ  
HERVORRAGENDER SERVICE  
KUNDENORIENTIERT**

# ATLAS - Die neue Baggerkabine



Die neu ATLAS Kabine –  
Bestes Klima, scharfes  
Display, digital und direkt,  
mehr Platz, beste Sicht,  
äußerst leise, wohlfühlen

Übersichtliches Bedienfeld –  
Direktwahl per Tasten oder digitale  
Ansteuerung per Button.....



Sicher bewegen: Serienmäßig Seiten-  
und Rückraumkameras



Leistungsstärkste Klimaanlage – kurze  
Luftwege – große Leitungs-  
querschnitte - leise



Beste Sicht – besonders auch nach  
rechts



# ATLAS SINCE 1919 - Die neue Baggerkabine

Kommunikativ bleiben – Radio mit USB-Anschluß - Handyablage beim linken Joystick



Easy: Oberwagenarretierung per Knopfdruck auf T



Flaschenhalter in Fahrernähe



Mittagspause – Platz für Kühlbox mit Elektroanschluß – hinter dem Fahrersitz



Fußboden rutschfest und besenfreundlich – Stauraum für Werkzeug und Material



# TECHNISCHE DATEN 155W-4

## MOTOR

Leistung..... 90 kW (121 PS)	Bohrung / Hub ..... 101 / 126	<b>SERIENMÄSSIGE GRUNDAUSSTATTUNG:</b>
Drehzahl ..... 1800/min	Kühlersystem..... wassergekühlt	• Leerlaufautomatik / Motorstop
Modell..... Deutz TCD 4.1 L4 EU Stufe V	Luftfilter..... Trockenluftfilter	• Kaltstarthilfe
Bauart..... Turbolader	Batterie..... 2 x 12 V / 100 Ah	• Dieselvorbereiter
Hubraum..... 4038 cm <sup>3</sup>	Lichtmaschine..... 24 V / 100 A	• Motorüberwachung
Zylinderzahl..... 4	Anlasser..... 24 V / 4 kW	

## HYDRAULIKSYSTEM

• AWE 5 System (Load Sensing)	• Rohrbruchsicherung für Hebe- und Verstellzylinder	• Betriebsmode:
• Grenzlastgeregelte Hochleistungskolbenpumpe	• Proportionale Greifer- und Greifer-Dreh-Funktion	F1 (Fine)
• Kraftstoffsparende Bedarfsstromregelung	• 3 weitere Kreise für Zusatzverbraucher möglich	F2 (Eco)
• Feinfühliges, proportionales, unabhängige Steuerung	• Fördermenge max. .... 188 l/min	F3 (Power)
• Primär- und Sekundärabsicherung gegen Überlastung	• Betriebsdruck max. .... 350 bar	• Druckspeicher für Notabsenkung des Armsystems
• Nachsaugventile für alle Arbeitsfunktionen	• Zylinderendlagendämpfung	• Grenzlastregelung

## SCHWENKWERK

• Axialkolbenmotor mit Prioritätsventil	• Automatische Mehrscheibenfeststellbremse	• Schwenkmoment ..... 36 kNm
• Planetenübersetzung	• Zwei Zweistufige Ventile	• Oberwagen-Drehzahl max..... 9/min

## FAHRANTRIEB UND BREMSEN

• Regelfahrmotor	• Automotives Fahren und Tempomat:	• Zugkraft..... 76,0 kN
• Lastschaltgetriebe	• Höchstgeschwindigkeit ..... 20 km/h	• Steigfähigkeit ..... 60 %
• Doppelwirkendes Fahrbremsventil	• Geländegang ..... 5 km/h	• Zweikreisbremsanlage ..... Lamellen
• Fahrrichtungsvorwahl über Schalter im Joystick	• Kriechgang ..... 1 km/h	• Feststellbremse ..... Lamellen

## UNTERWAGEN

• Lenkachse mit autom. Pendelachsblokierung	• Schwerlastachsen	• STD Bereifung: Mitas 10.00-20 16PR EM23
• Zusätzliche Achsblokierung über linken Joystick	• Werkzeugkasten am Unterwagen	

## REIFEN

### OPTION:

• 4-fach Bereifung 600/40 – 22.5 14PR Mitas	• 8-fach Bereifung 10.00-20 16PR Nokia	• 8-fach Bereifung 315/70 R22.5 Bandenmarkt, Typ Grader
• 4-fach Bereifung 600/40 – 22.5 18PR Alliance	• 8-fach Bereifung 10.00-20 16PR Profil für Asphalteinsetz	• 8-fach Bereifung 215/70 R22.5 Caliber Power Grip 23
• 4-fach Bereifung 710/40 – 22.5 24PR Nokia	• 8-fach Bereifung 10.00-20 Super Elastik (bis 16 km/h)	



# AUSRÜSTUNGEN 155W-4

## FAHRERKABINE

<ul style="list-style-type: none"> <li>Erfüllt neueste Sicherheitsnorm (ROPS)</li> <li>Extra breiter Einstieg</li> <li>Geräumiger Fußraum</li> <li>Radiovorbereitung mit Stummschaltung</li> <li>Vorbereitung für thermoelektrische Kühlbox</li> <li>Diverse Ablagemöglichkeiten, Dokumentenfach</li> <li>Wärmeschutzverglasung, Scheiben getönt</li> <li>Rundumsicht exzellent</li> <li>Flaschenhalter</li> </ul>	<b>FAHRERSITZ:</b> <ul style="list-style-type: none"> <li>Komfortsitz mit Kopfstütze</li> <li>Armlehnen und Bandscheibenstütze</li> <li>Sitz getrennt von Konsole verstellbar</li> <li>Luftgedefert</li> <li>Beheizt</li> <li>Horizontale und vertikale Federung</li> <li>Lordosenstütze</li> </ul>	<b>ÜBERWACHUNG:</b> <ul style="list-style-type: none"> <li>Betriebsdatenanzeige über Display</li> <li>Automatische Überwachung, Warnung und Speicherung</li> <li>Rückraumüberwachungskamera</li> <li>Seitenkamera, Rechts</li> </ul>
	<b>STEUERUNG:</b> <ul style="list-style-type: none"> <li>Ergonomische Joystick mit Proportionschieber</li> <li>Schlanke, höhen- und neigungsverstellbare Lenksäule</li> <li>Übersichtliche Anordnung der Schalter im Bedienfeld</li> <li>Pendelachsblockierung im linken Joystick</li> </ul>	<b>KLIMATISIERUNG:</b> <ul style="list-style-type: none"> <li>Klimaautomatik</li> <li>Sehr gute Luftverteilung durch optimal angeordnete Düsen</li> <li>Kältemittel R134a</li> </ul>
		<b>SCHALLWERTE:</b> <ul style="list-style-type: none"> <li>ISO 6396 (L<sub>p</sub>A) in Fahrerkabine..... 69 dB(A)</li> <li>2000/14 EG (L<sub>w</sub>A) Außenpegel..... 96 dB(A)</li> </ul>

## ZUSATZAUSRÜSTUNG

<ul style="list-style-type: none"> <li>Betankungspumpe</li> <li>Rundumleuchte</li> <li>Getriebeschutz</li> <li>Schiebetürkabine</li> <li>Steinschlagschutzgitter</li> <li>Radabdeckung</li> <li>Kabinenerhöhung</li> <li>Joysticklenkung</li> <li>270° Kamerasystem</li> <li>LED-Arbeitscheinwerfer</li> </ul>	<ul style="list-style-type: none"> <li>35% Achsdifferentialsperre</li> <li>Patentierter Anhängerkupplung</li> <li>Summer-Alarm für Fahrbetrieb</li> <li>Standheizung mit Wasserkreislauf</li> <li>Automatische Arbeitsbremse</li> <li>Hydraulischer Anbausatz, Abstütungen vorne und hinten getrennt schalten</li> <li>Hydraulischer Anbausatz, Abstütungen achsweise getrennt schalten</li> <li>Proportionale Bedienung der Abstütungen über Schieber im Joystick</li> <li>Taktgesteuerte elektrische Zentralschmieranlage mit Überwachungsfunktion für Oberwagen und Armausrüstung</li> <li>Fahrersitz Premium (Actimo Evolution)</li> </ul>	<ul style="list-style-type: none"> <li>Elektrische Kühlbox</li> <li>Radio mit USB und Bluetooth</li> <li>GPS/GSM Telemetriebox, zur Überwachung von Betriebsdaten, Verbrauch, Position</li> <li>Bio Öl</li> <li>Verbreiterte Achsen (Gesamtbreite 2750 mm)</li> <li>Verbreitertes Planierschild (2750 mm)</li> <li>Schnellläufer ..... 36 km/h</li> </ul>
		<b>Weitere Zusatzausrüstung:</b> siehe Preisliste  <b>Sonderlösungen:</b> auf Anfrage

## FÜLLMENGEN

Kraftstofftank .....240 Liter	Motoröl .....10 Liter	Hydrauliksysteminhalt .....200 Liter
Kühlsystem .....35 Liter	Hydrauliktankinhalt .....125 Liter	Ad Blue® .....20 Liter

## EINSATZGEWICHTE

	MONOBLOCKAUSLEGER 4,22 m (C3.3M)		VERSTELLAUSLEGER Grundarm 1,95 m (C3.41) Ausleger 3,07 m (C3.46)	
	Stiel 1,96 m (D32)	Stiel 2,50 m (D33)	Stiel 1,96 m (D32)	Stiel 2,50 m (D33)
Abstützplanierschild	14,9 - 15,4 t	15,0 - 15,5 t	15,3 - 15,8 t	15,5 - 16,0 t
APS / PRATZEN	15,6 - 16,1 t	15,7 - 16,2 t	16,1 - 16,6 t	16,2 - 16,7 t
Abstützpratzen 4-fach	15,8 - 16,3 t	15,9 - 16,4 t	16,4 - 16,9 t	16,5 - 17,0 t

Einsatzgewicht mit Fahrer, komplett befülltem Gerät sowie 1,0 Tonnen für Anbaugeräte

## ANBAUGERÄTE (AUSWAHL)

	Löffel F415	Löffel F418	Grabenlöffel G644
Inhalt SAE	0,67 m <sup>3</sup>	0,92 m <sup>3</sup>	0,56 m <sup>3</sup>
Schnittbreite	850 mm	1100 mm	2000 mm

# ARBEITSBEREICHE 155W-4

Monoblock 4,22 m (C3.3M)

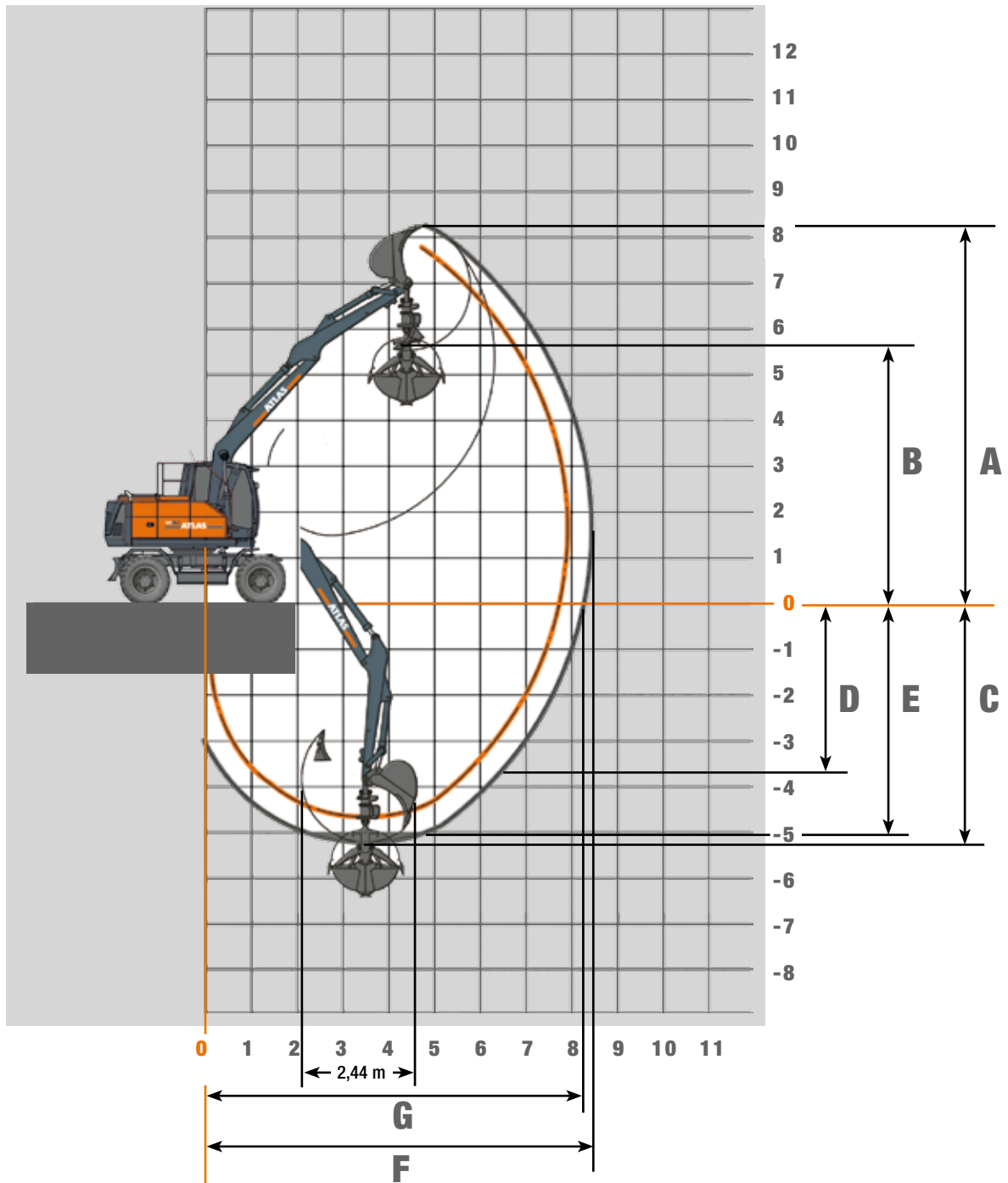



















STIELLÄNGEN	1,96 m (D32)	2,50 m (D33)
A Max. Einstichhöhe	7,90 m	8,20 m
B Max. Ausschütthöhe	5,20 m	5,50 m
C Max. Grabtiefe	4,60 m	5,51 m
D Max. vertikale Abstehtiefe	3,70 m	3,70 m
E Max. Grabtiefe b. 2,44 m breiter Sohle	4,40 m	4,95 m
F Max. Reichweite	7,90 m	8,40 m
G Max. Reichweite in der Standebene	7,70 m	8,25 m
Max. Losbrechkraft	106 kN	106 kN
Max. Reißkraft	64 kN	55 kN



















Gerät ist mit Standard-Monoblock 4,22 m (C3.3M) ausgestattet.

# TRAGLASTEN 155W-4

## Traglasten Monoblockausleger 4,22 m (C3.3M) und Stiel 1,96 m (D32). Max. Reichweite 7,90 m

Höhe	Unterwagenart		2,5 m	3,0 m	3,5 m	4,0 m	4,5 m	5,0 m	5,5 m	6,0 m
+ 5,0 m	FRONT 	APS hinten abgesenkt APS vor angehoben					3707 3707	3631 3631		
	QUER 	APS abgesenkt APS angehoben					3707 3495*	3631 3495*		
+ 4,0 m	FRONT 	APS hinten abgesenkt APS vor angehoben				4197 4197	3938 3938	3742 3742	3599 3599	
	QUER 	APS abgesenkt APS angehoben				4197 4197	3938 3938	3742 3461*	3431* 3018*	
+ 3,0 m	FRONT 	APS hinten abgesenkt APS vor angehoben		6471 6471	5462 5462	4809 4809	4352 4352	4016 4016	3762 3762	3567 3567
	QUER 	APS abgesenkt APS angehoben		6471 6471	5462 5462	4809 4610*	4352 3915*	3865* 3387*	3382* 2970*	2992* 2631*
+ 2,0 m	FRONT 	APS hinten abgesenkt APS vor angehoben			6380 6380	5439 5439	4792 4792	4321 4321	3963 3963	3678 3678
	QUER 	APS abgesenkt APS angehoben			6198* 5317*	5130* 4439*	4359* 3794*	3776* 3300*	3319* 2909*	2950* 2591*
+ 1,0 m	FRONT 	APS hinten abgesenkt APS vor angehoben			6828 6828	5822 5822	5087 5087	4533 4533	4099 4099	3741 3741
	QUER 	APS abgesenkt APS angehoben			6024* 5151*	4995* 4310*	4256* 3695*	3698* 3225*	3262* 2854*	2911* 2552*
+ 0 m	FRONT 	APS hinten abgesenkt APS vor angehoben		6487 6487	6748 6748	5841 5841	5125 5125	4553 4553	4081 4081	3656 3656
	QUER 	APS abgesenkt APS angehoben		6487 6367*	5963* 5093*	4928* 4246*	4197* 3639*	3652* 3180*	3229* 2821*	2892* 2534*
- 1,0 m	FRONT 	APS hinten abgesenkt APS vor angehoben	7142 7142	7150 7150	6266 6266	5504 5504	4858 4858	4303 4303	3791 3791	
	QUER 	APS abgesenkt APS angehoben	7142 7142	7150 6397*	5972* 5102*	4925* 4243*	4191* 3633*	3647* 3176*	3231* 2823*	
- 2,0 m	FRONT 	APS hinten abgesenkt APS vor angehoben	6768 6768	6042 6042	5365 5365	4745 4745	4167 4167	3578 3578	3176* 3176*	
	QUER 	APS abgesenkt APS angehoben	6768 6768	6042 6042	5365 5153*	4745 4284*	4167 3668*	3578 3215*	3176* 3176*	
- 3,0 m	FRONT 	APS hinten abgesenkt APS vor angehoben		4247 4247	3769 3769	3202 3202	3202 3202			
	QUER 	APS abgesenkt APS angehoben		4247 4247	3769 3769	3202 3202	3202 3202			

## Traglasten Monoblockausleger 4,22 m (C3.3M) und Stiel 2,5 m (D33). Max. Reichweite 8,40 m

Höhe	Unterwagenart		2,5 m	3,0 m	3,5 m	4,0 m	4,5 m	5,0 m	5,5 m	6,0 m	6,5 m
+ 5,0 m	FRONT 	APS hinten abgesenkt APS vor angehoben						3205 3205	3180 3180	2693 2693	
	QUER 	APS abgesenkt APS angehoben						3205 3067*	3180 3067*	2693 2679*	
+ 4,0 m	FRONT 	APS hinten abgesenkt APS vor angehoben						3379 3379	3269 3269	3187 3187	2609 2609
	QUER 	APS abgesenkt APS angehoben						3379 3379	3269 3040*	3039* 2676*	2609 2368*
+ 3,0 m	FRONT 	APS hinten abgesenkt APS vor angehoben			4810 4810	4322 4322	3967 3967	3698 3698	3488 3488	3321 3321	3189 3189
	QUER 	APS abgesenkt APS angehoben			4810 4810	4322 4322	3967 3953*	3698 3408*	3395* 2981*	2999* 2637*	2672* 2351*
+ 2,0 m	FRONT 	APS hinten abgesenkt APS vor angehoben		7089 7089	5848 5848	5042 5042	4479 4479	4065 4065	3748 3748	3497 3497	3290 3290
	QUER 	APS abgesenkt APS angehoben		7089 6734*	5848 5401*	5042 4486*	4479 3819*	4065 3310*	3748 2909*	3497 2946*	3290 2637*
+ 1,0 m	FRONT 	APS hinten abgesenkt APS vor angehoben		6865 6865	6574 6574	5592 5592	4891 4891	4369 4369	3965 3965	3640 3640	3364 3364
	QUER 	APS abgesenkt APS angehoben		6865 6435*	6059* 5182*	5012* 4325*	4261* 3698*	3694* 3219*	3250* 2841*	2893* 2534*	2600* 2280*
+ 0 m	FRONT 	APS hinten abgesenkt APS vor angehoben		7094 7094	6783 6783	5812 5812	5078 5078	4510 4510	4055 4055	3676 3676	3334 3334
	QUER 	APS abgesenkt APS angehoben		7094 6317*	5934* 5063*	4906* 4223*	4174* 3615*	3625* 3153*	3197* 2789*	2854* 2496*	2577* 2257*
- 1,0 m	FRONT 	APS hinten abgesenkt APS vor angehoben	6536 6536	7664 7664	6552 6552	5680 5680	4987 4987	4423 4423	3947 3947	3517 3517	
	QUER 	APS abgesenkt APS angehoben	6536 6536	7494* 6309*	5907* 5037*	4871* 4189*	4140* 3582*	3597* 3126*	3178* 2771*	2846* 2488*	
- 2,0 m	FRONT 	APS hinten abgesenkt APS vor angehoben	7918 7918	6799 6799	5905 5905	5170 5170	4553 4553	4010 4010	3495 3495		
	QUER 	APS abgesenkt APS angehoben	7918 7918	6799 6355*	5905 5064*	4888* 4205*	4154* 3595*	3610* 3138*	3196* 2788*		
- 3,0 m	FRONT 	APS hinten abgesenkt APS vor angehoben	6148 6148	5385 5385	4729 4729	4137 4137	3568 3568	2925 2925			
	QUER 	APS abgesenkt APS angehoben	6148 6148	5385 5385	4729 4729	4137 4137	3568 3568	2925 2925			

Die angegebenen max. Ladekapazitäten in Kilogramm (kg) beinhalten eine Standsicherheit von 25% oder sind berechnet bei 87% der hydraulischen Hebekraft, gemäß ISO10567. Diese Werte sind gültig an der Armspitze (ohne Löffelkippzylinder, Umlenkgestänge) bei optimaler Stellung des entsprechenden Armsystems und mit Druckzuschaltung. Gewichte angebaute Lastaufnahmemittel (Greifer, Magnet, Lasthaken etc.) sind von den Traglastwerten abzuziehen. \*Begrenzt durch Standsicherheit Wert.

# ARBEITSBEREICHE 155W-4

Verstellausleger: Grundarm 1,95 m (C3.41) und Ausleger 3,07 m (C346)

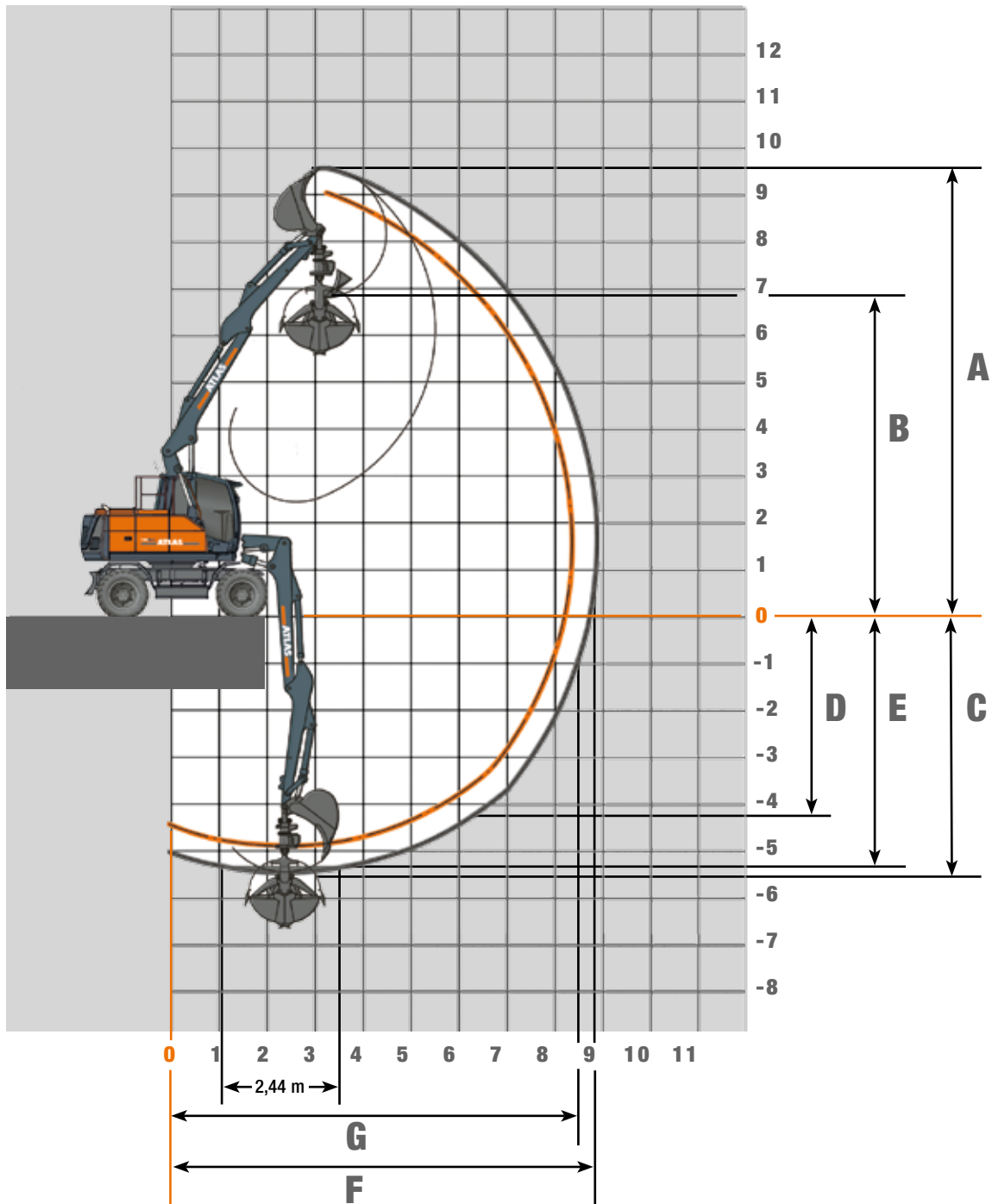



















STIELLÄNGEN	1,96 m (D32)	2,50 m (D33)
A Max. Einstichhöhe	9,10 m	9,50 m
B Max. Ausschütthöhe	6,35 m	5,70 m
C Max. Grabtiefe	4,90 m	5,40 m
D Max. vertikale Abstechtiefe	3,65 m	4,20 m
E Max. Grabtiefe b. 2,44 m breiter Sohle	4,75 m	5,30 m
F Max. Reichweite	8,40 m	8,90 m
G Max. Reichweite in der Standebene	8,15 m	8,70 m
Max. Losbrechkraft	106 kN	106 kN
Max. Reißkraft	64 kN	55 kN



















Gerät ist mit Standard-Verstellausleger: Grundarm 1,95 m (C3.41) und Ausleger 3,07 m (C346) ausgestattet.

# TRAGLASTEN 155W-4

## Traglasten Verstellausleger: Grundarm 1,95 m (C3.41) und Ausleger 3,07m (C346) mit Stiel 1,96 m (D32). Max. Reichweite 8,40 m

Höhe	Unterwagenart		2,5 m	3,0 m	3,5 m	4,0 m	4,5 m	5,0 m	5,5 m	6,0 m	6,5 m
+ 6,0 m	FRONT 	APS hinten abgesenkt			4260	3992	3790	3647			
		APS vor angehoben			4260	3992	3790	3647			
	QUER 	APS abgesenkt			4260	3992	3790	3647			
		APS angehoben			4260	3992	3790	3447*			
+ 5,0 m	FRONT 	APS hinten abgesenkt		5006	4516	4148	3863	3639	3463	3341	
		APS vor angehoben		5006	4516	4148	3863	3639	3463	3341	
	QUER 	APS abgesenkt		5006	4516	4148	3863	3639	3396*	2943*	
		APS angehoben		5006	4516	4148	3863	3458*	2999*	2576*	
+ 4,0 m	FRONT 	APS hinten abgesenkt	6597	5928	5113	4546	4127	3806	3552	3348	3185
		APS vor angehoben	6597	5928	5113	4546	4127	3806	3552	3348	3185
	QUER 	APS abgesenkt	6597	5928	5113	4546	4127	3806	3370*	2973*	2585*
		APS angehoben	6597	5928	5113	4546	3937*	3421*	3013*	2604*	2259*
+ 3,0 m	FRONT 	APS hinten abgesenkt	6398	6238	5906	5063	4476	4042	3705	3434	3206
		APS vor angehoben	6398	6238	5906	5063	4476	4042	3705	3434	3206
	QUER 	APS abgesenkt	6398	6238	5906	5063	4339*	3778*	3342*	2966*	2585*
		APS angehoben	6398	6238	5389*	4513*	3868*	3380	3000*	2597*	2260*
+ 2,0 m	FRONT 	APS hinten abgesenkt	7575	6992	6268	5462	4763	4243	3838	3511	3232
		APS vor angehoben	7575	6992	6268	5462	4763	4243	3838	3511	3232
	QUER 	APS abgesenkt	7575	6992	5996*	5008*	4290	3749	3334*	2928*	2560*
		APS angehoben	7575	6582*	5316*	4461*	3836*	3364*	2967*	2561*	2234*
+ 1,0 m	FRONT 	APS hinten abgesenkt	8606	7561	6475	5545	4850	4311	3879	3527	3250
		APS vor angehoben	8606	7561	6475	5545	4850	4311	3879	3527	3250
	QUER 	APS abgesenkt	8606	7500*	6007*	5008	4295*	3768	3310*	2870*	2518*
		APS angehoben	8606	6602*	5326	4465*	3849*	3376*	2891*	2504*	2193*
+ 0 m	FRONT 	APS hinten abgesenkt	9727	7866	6530	5583	4879	4337	3914	3579	3128
		APS vor angehoben	9727	7866	6530	5583	4879	4337	3914	3579	3128
	QUER 	APS abgesenkt	9727	7587*	6079*	5073	4371*	3743*	3214*	2803*	2479*
		APS angehoben	8807*	6673*	5354*	4453*	3795*	3258*	2799*	2439*	2155*
- 1,0 m	FRONT 	APS hinten abgesenkt	10030	7996	6644	5689	5012	4461	3911	3297	
		APS vor angehoben	10030	7996	6644	5689	5012	4461	3911	3297	
	QUER 	APS abgesenkt	10030	7746*	6124*	5054*	4255*	3617*	3132*	2755*	
		APS angehoben	8664*	6528*	5230*	4354*	3683*	3137*	2718*	2392*	
- 2,0 m	FRONT 	APS hinten abgesenkt	10246	8231	6844	5737	4820	3986	3109		
		APS vor angehoben	10246	8231	6844	5737	4820	3986	3109		
	QUER 	APS abgesenkt	10246	7719*	6076*	4942*	4141*	3550*	3095*		
		APS angehoben	8654*	6502*	5185*	4246*	3573*	3071*	2683*		

## Traglasten Verstellausleger: Grundarm 1,95 m (C3.41) und Ausleger 3,07m (C346) mit Stiel 2,5 m (D33). Max. Reichweite 8,90 m

Höhe	Unterwagenart		2,5 m	3,0 m	3,5 m	4,0 m	4,5 m	5,0 m	5,5 m	6,0 m	6,5 m	7,0 m
+ 5,0 m	FRONT 	APS hinten abgesenkt				3741	3523	3343	3194	3072	2981	
		APS vor angehoben				3741	3523	3343	3194	3072	2981	
	QUER 	APS abgesenkt				3741	3523	3343	3194	3009	2634*	
		APS angehoben				3741	3523	3343	3036*	2664*	2307*	
+ 4,0 m	FRONT 	APS hinten abgesenkt		5188	4588	4147	3808	3540	3323	3144	2995	2837
		APS vor angehoben		5188	4588	4147	3808	3540	3323	3144	2995	2837
	QUER 	APS abgesenkt		5188	4588	4147	3808	3540	3323	2988	2657*	2326*
		APS angehoben		5188	4588	4147	3808	3420*	3005*	2670*	2330*	2032*
+ 3,0 m	FRONT 	APS hinten abgesenkt	6355	6245	5400	4700	4195	3814	3515	3272	3069	2892
		APS vor angehoben	6355	6245	5400	4700	4195	3814	3515	3272	3069	2892
	QUER 	APS abgesenkt	6355	6245	5400	4700	4195	3765	3318*	2960*	2649*	2325*
		APS angehoben	6355	6245	5400	4520*	3860*	3363*	2970	2656*	2322*	2030*
+ 2,0 m	FRONT 	APS hinten abgesenkt	7583	6893	6132	5213	4562	4077	3700	3398	3144	2921
		APS vor angehoben	7583	6893	6132	5213	4562	4077	3700	3398	3144	2921
	QUER 	APS abgesenkt	7583	6893	5978*	4986*	4263*	3715*	3287*	2948*	2617*	2302*
		APS angehoben	7583	6551*	5301*	4430*	3801*	3322*	2948*	2634*	2290*	2008*
+ 1,0 m	FRONT 	APS hinten abgesenkt	8191	7369	6397	5469	4771	4234	3811	3465	3172	2935
		APS vor angehoben	8191	7369	6397	5469	4771	4234	3811	3465	3172	2935
	QUER 	APS abgesenkt	8191	7369	5940	4945*	4236*	3699*	3287*	2936*	2564*	2263*
		APS angehoben	8191	6518*	5259	4404*	3783	3320*	2974*	2568*	2238*	1970*
+ 0 m	FRONT 	APS hinten abgesenkt	9209	7725	6420	5490	4795	4255	3825	3478	3213	2871
		APS vor angehoben	9209	7725	6420	5490	4795	4255	3825	3478	3213	2871
	QUER 	APS abgesenkt	9209	7459	5975*	4976*	4264*	3743*	3285*	2850*	2502*	2221*
		APS angehoben	8647*	6576*	5299*	4440*	3819*	3304*	2866*	2483*	2177*	1929*
- 1,0 m	FRONT 	APS hinten abgesenkt	9825	7830	6501	5555	4852	4313	3919	3533	3072	
		APS vor angehoben	9825	7830	6501	5555	4852	4313	3919	3533	3072	
	QUER 	APS abgesenkt	9825	7589*	6088*	5057*	4286*	3684*	3169*	2766*	2450*	
		APS angehoben	8685*	6544*	5238*	4354*	3711*	3200*	2753*	2402*	2126*	
- 2,0 m	FRONT 	APS hinten abgesenkt	10065	8033	6688	5767	5026	4371	3746	3073		
		APS vor angehoben	10065	8033	6688	5767	5026	4371	3746	3073		
	QUER 	APS abgesenkt	10065	7666*	6050*	4989*	4169*	3556*	3088*	2719*		
		APS angehoben	8587*	6450*	5157*	4289*	3599*	3076*	2674*	2356*		
- 3,0 m	FRONT 	APS hinten abgesenkt	10000	7924	6435	5284	4316	3412	2476			
		APS vor angehoben	10000	7924	6435	5284	4316	3412	2476			
	QUER 	APS abgesenkt	10000	7671*	5982*	4871*	4088*	3412	2476			
		APS angehoben	8673*	6455*	5093*	4176*	3520*	3028*	2476			

Die angegebenen max. Ladekapazitäten in Kilogramm (kg) beinhalten eine Standsicherheit von 25% oder sind berechnet bei 87% der hydraulischen Hebekraft, gemäß ISO10567. Diese Werte sind gültig an der Armspitze (ohne Löffelkippezylinder, Umlenkgestänge) bei optimaler Stellung des entsprechenden Armsystems und mit Druckzuschaltung. Gewichte angebaute Lastaufnahmemittel (Greifer, Magnet, Lasthaken etc.) sind von den Traglastwerten abzuziehen. \*Begrenzt durch Standsicherheit Wert.

# ABMESSUNGEN 155W-4

## 155W-4 Transportstellung

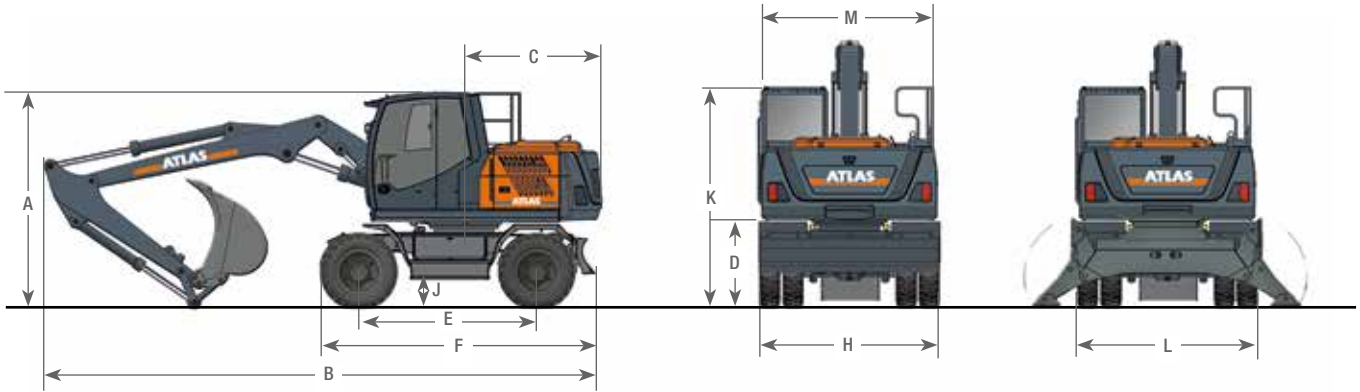

<b>A</b>	<b>TRANSPORTHÖHE (mit Löffel)</b>	<b>C</b>	<b>HECKSCHWENKRADIUS</b> .....
	Verstellausleger* mit Stiel 1,96 m.....		1,98 m
	Verstellausleger* mit Stiel 2,50 m.....	<b>D</b>	<b>LICHTE HÖHE BIS GEGENGEWICHT</b> .....
	3,13 m		1,24 m
	Monoblock 4,22 m mit Stiel 1,96 m.....	<b>E</b>	<b>RADSTAND</b> .....
	3,13 m		2,60 m
	Monoblock 4,22 m mit Stiel 2,50 m.....	<b>F</b>	<b>UNTERWAGENLÄNGE</b> .....
	3,13 m		4,08 m
<b>B</b>	<b>TRANSPORTLÄNGE</b>	<b>H</b>	<b>PLANIERSCHILDBREITE</b> .....
	Verstellausleger* mit Stiel 1,96 m.....		2,54 m
	Verstellausleger* mit Stiel 2,50 m.....		Optional.....
	7,50 m		2,74 m
	Monoblock 4,22 m mit Stiel 1,96 m.....	<b>J</b>	<b>BODENFREIHEIT</b> .....
	7,10 m		0,45 m
	Monoblock 4,22 m mit Stiel 2,50 m.....	<b>K</b>	<b>HÖHE ÜBER KABINE</b> .....
	7,05 m		3,13 m
		<b>L</b>	<b>PRATZENBREITE (ausgefahren)</b> .....
			3,50 m
		<b>M</b>	<b>OBERWAGEN TRANSPORTBREITE</b> .....
			2,49 m

\* Verstellausleger: Grundarm 1,95 m (C341) und Ausleger 3,07 m (C346)

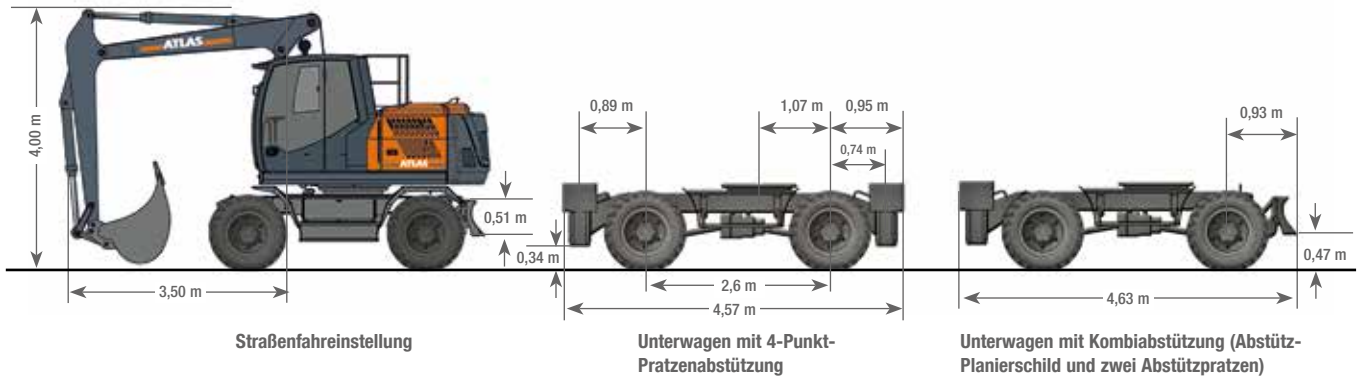

Straßenfahreinstellung

Unterwagen mit 4-Punkt-Pratzenabstützung

Unterwagen mit Kombiabstützung (Abstütz-Planierschild und zwei Abstützpratzen)



155W-4-DE (1) Gültig ab: 07/2023. Produktbeschreibungen und Preise können jederzeit und ohne Verpflichtung zur Ankündigung geändert werden. Die in diesem Dokument enthaltenen Fotos und/oder Zeichnungen dienen rein anschaulichen Zwecken. Anweisungen zur ordnungsgemäßen Verwendung dieser Ausrüstung entnehmen Sie bitte dem zugehörigen Betriebshandbuch. Nichtbefolgung des Betriebshandbuchs bei der Verwendung unserer Produkte oder anderweitig fahrlässiges Verhalten kann zu schwerwiegenden Verletzungen oder Tod führen. Für dieses Produkt wird ausschließlich die entsprechende, schriftlich niedergelegte Standardgarantie gewährt. Atlas leistet keinerlei darüber hinaus gehende Garantie, weder ausdrücklich noch stillschweigend. Die Bezeichnungen der aufgeführten Produkte und Leistungen sind gegebenenfalls Marken, Servicemarken oder Handelsnamen der Atlas GmbH und/oder ihrer Tochtergesellschaften. Alle Rechte vorbehalten. "ATLAS" ist eine eingetragene Marke der Atlas GmbH. Copyright © 2023 Atlas GmbH. Bestell-Nr. 6188615

### WERK GANDERKESEE

Atlas GmbH  
Atlasstraße 6  
D-27777 Ganderkesee,  
Germany

Tel.: +49 (0) 4222 954 0  
Fax: +49 (0) 4222 954 220  
E-mail: [info@atlasgmbh.com](mailto:info@atlasgmbh.com)  
[www.atlasgmbh.com](http://www.atlasgmbh.com)



### WERK VECHTA

Atlas GmbH  
Theodor-Heuss-Str. 3  
D-49377 Vechta  
Germany

T: +49 (0) 4441 954 0  
F: +49 (0) 4441 954 299  
E-mail: [info@atlasgmbh.com](mailto:info@atlasgmbh.com)  
[www.atlasgmbh.com](http://www.atlasgmbh.com)



### WERK DELMENHORST

Atlas GmbH  
Stedinger Straße 324  
D-27751 Delmenhorst  
Germany

T: +49 (0) 4221 49 10  
F: +49 (0) 4221 49 14 43  
E-mail: [info@atlasgmbh.com](mailto:info@atlasgmbh.com)  
[www.atlasgmbh.com](http://www.atlasgmbh.com)

### ATLAS CRANES UK LTD NATIONAL SALES & SERVICE FACILITY

Wharfedale Road,  
Euroway Trading Est.  
Bradford, England BD4 6SL  
United Kingdom

T: +44 8444 99 66 88  
F: +44 1274 65 37 85  
E-mail: [atlasuk@atlasgmbh.com](mailto:atlasuk@atlasgmbh.com)  
[www.atlas-cranes.co.uk](http://www.atlas-cranes.co.uk)  
[www.atlasgmbh.com](http://www.atlasgmbh.com)



**SINCE 1919**  
**ATLAS**

