

10
ATLAS 1919 - 2019

ATLAS
SEIT 1919

-  17,3 – 19,2 t
-  105 kW (143 PS)
EU Stufe V
-  0,7 - 1,3 m³

**STABIL.
STARK.
STANDFEST.**



MOBILBAGGER 175W-6

WWW.ATLASGMBH.COM

ATLAS – BAUMASCHINEN-HERSTELLER MIT TRADITION

Von Mensch zu Mensch

Als Hinrich Weyhausen im Jahre 1919 begann, Bau- und Landmaschinen zu verkaufen, stellte er fest, dass es die Geräte, die seine Kunden eigentlich brauchten, nicht gab. Also hörte er ihnen genau zu und begann, die Maschinen selbst zu bauen – exakt nach den Bedürfnissen der Menschen, die seine Maschinen jeden Tag im Einsatz hatten. Er leistete Pionierarbeit aus Leidenschaft unter dem Markennamen ATLAS. Sein Hauptaugenmerk lag dabei immer auf dem Nutzen der Maschinen. Und in Bezug auf dieses Ideal hat sich bis heute bei uns nichts geändert.



Atlas macht Sie stark mit ausgezeichneten Produkten und umfassendem Service.



Mit hochmotivierten Mitarbeitern, großem Engagement und viel Erfahrung entwickelt die ATLAS GmbH erfolgreiche Kran- und Baggertechnik. Eine Vielzahl von Kunden, Konstrukteuren und Spezialisten auf der ganzen Welt haben dazu ihren Beitrag geleistet. Das Ergebnis sind robuste Geräte, die es Ihnen möglich machen, effizienter und sicherer zu arbeiten als jemals zuvor.

Im gleichen Maß wie unser Knowhow wuchs auch unser Händler- und Servicenetz weltweit. Daher können wir – damals wie heute – garantieren, dass wir immer direkt vor Ort sind, wenn Sie uns brauchen.



Atlas produziert eine breite Palette von Geräten für die Bau-, Bahn-, Materialumschlag- und Infrastrukturindustrie. Weitere Informationen zu Atlas finden Sie unter www.atlasgmbh.com.

BAU



TRANSPORT



INFRASTRUKTUR



RECYCLING



KUNDENZUFRIEDENHEIT STEHT BEI UNS AN OBERSTER STELLE!

WIR ENGAGIEREN UNS DAFÜR,

unsere Kunden mit Produkten und Service auf höchstem Qualitätsniveau zu versorgen.

QUALITÄTSSTANDARDS UND KUNDENZUFRIEDENHEIT

werden in Form von Serviceleistung, Zuverlässigkeit, Relevanz und Pünktlichkeit gemessen.

UNSERE FIRMENPHILOSOPHIE, ZIELE UND PLANUNG

sind auf nachhaltige Ablaufverbesserung ausgerichtet, um auf dieser Grundlage unsere Wettbewerbsposition zu stärken und die Produktqualität und Servicestandards zu verbessern.

QUALITÄTSSTANDARDS UND KUNDENZUFRIEDENHEIT

werden an der Produktleistung und Zuverlässigkeit gemessen.

LIEFERPROGRAMM

175W-6





**UMFANGREICHES HÄNDLERNETZ
HERVORRAGENDER SERVICE
KUNDENORIENTIERT**

ATLAS - Die neue Baggerkabine



Die neu ATLAS Kabine –
Bestes Klima, scharfes
Display, digital und direkt,
mehr Platz, beste Sicht,
äußerst leise, wohlfühlen

Übersichtliches Bedienfeld –
Direktwahl per Tasten oder digitale
Ansteuerung per Button.....



Sicher bewegen: Serienmäßig Seiten-
und Rückraumkameras



Leistungsstärkste Klimaanlage – kurze
Luftwege – große Leitungs-
querschnitte - leise



Beste Sicht – besonders auch nach
rechts



ATLAS SINCE 1919 - Die neue Baggerkabine

Kommunikativ bleiben – Radio mit USB-Anschluß - Handyablage beim linken Joystick



Easy: Oberwagenarretierung per Knopfdruck auf T



Flaschenhalter in Fahrernähe



Mittagspause – Platz für Kühlbox mit Elektroanschluß – hinter dem Fahrersitz



Fußboden rutschfest und besenfreundlich – Stauraum für Werkzeug und Material



TECHNISCHE DATEN 175W-6

MOTOR

Leistung..... 105 kW (143 PS)	Bohrung / Hub 101 / 126	SERIENMÄSSIGE GRUNDAUSSTATTUNG:
Drehzahl1800/min	Kühlersystem..... wassergekühlt	• Leerlaufautomatik / Motorstop
Modell..... Deutz TCD 6.1 L6 EU Stufe V	Luftfilter.....Trockenluftfilter	• Kaltstarthilfe
Bauart.....Turbolader / Ladeluftkühlung	Batterie..... 2 x 12 V / 100 Ah	• DieselvorfILTER
Hubraum..... 6057 cm ³	Lichtmaschine 24 V / 100 A	• Motorüberwachung
Zylinderzahl6	Anlasser 24 V / 4,8 kW	

HYDRAULIKSYSTEM

• AWE 5 System (Load Sensing)	• Rohrbruchsicherung für Hebe- und Verstellzylinder	• Betriebsmode:
• Grenzlastgeregelte Hochleistungskolbenpumpe	• Proportionale Greifer- und Greifer-Dreh-Funktion	F1 (Fine)
• Kraftstoffsparende Bedarfsstromregelung	• 3 weitere Kreise für Zusatzverbraucher möglich	F2 (Eco)
• Feinfühlig, proportionale, unabhängige Steuerung	• Fördermenge max. 260 l/min	F3 (Power)
• Primär- und Sekundärabsicherung gegen Überlastung	• Betriebsdruck max. 350 bar	• Druckspeicher für Notabsenkung des Armsystems
• Nachsaugventile für alle Arbeitsfunktionen	• Zylinderendlagendämpfung	• Grenzlastregelung

SCHWENKWERK

• Axialkolbenmotor mit Prioritätsventil	• Automatische Mehrscheibenfeststellbremse	• Schwenkmoment 41 kNm
• Planetenübersetzung	• Zwei Zweistufige Ventile	• Oberwagen-Drehzahl max..... 9/min

FAHRANTRIEB UND BREMSEN

• Regelfahrmotor	• Automotives Fahren und Tempomat:	• Zugkraft..... 92,7 kN
• Lastschaltgetriebe	• Höchstgeschwindigkeit 20 km/h	• Steigfähigkeit 55 %
• Doppelwirkendes Fahrbremsventil	• Geländegang 5 km/h	• Zweikreisbremsanlage Lamellen
• Fahrrichtungsvorwahl über Schalter im Joystick	• Kriechgang 1 km/h	• Feststellbremse Lamellen

UNTERWAGEN

• Lenkachse mit autom. Pendelachsblockierung	• Schwerlastachsen	• STD Bereifung: Mitas 10.00-20 16PR EM23
• Zusätzliche Achsblockierung über linken Joystick	• Werkzeugkasten am Unterwagen	

REIFEN

OPTION:

• 4-fach Bereifung 600/40 – 22.5 14PR Mitas	• 8-fach Bereifung 10.00-20 16PR Nokia	• 8-fach Bereifung 315/70 R22.5 Bandenmarkt, Typ Grader
• 4-fach Bereifung 600/40 – 22.5 18PR Alliance	• 8-fach Bereifung 10.00-20 16PR Profil für Asphaltensatz	• 8-fach Bereifung 215/70 R22.5 Caliber Power Grip 23
• 4-fach Bereifung 710/40 – 22.5 24PR Nokia	• 8-fach Bereifung 10.00-20 Super Elastik (bis 16 km/h)	

AUSRÜSTUNGEN 175W-6

FAHRERKABINE

<ul style="list-style-type: none"> Erfüllt neueste Sicherheitsnorm (ROPS) Extra breiter Einstieg Geräumiger Fußraum Radiovorbereitung mit Stummschaltung Vorbereitung für thermoelektrische Kühlbox Diverse Ablagemöglichkeiten, Dokumentenfach Wärmeschutzverglasung, Scheiben getönt Rundumsicht exzellent Flaschenhalter 	FAHRERSITZ: <ul style="list-style-type: none"> Komfortsitz mit Kopfstütze Armlehnen und Bandscheibenstütze Sitz getrennt von Konsole verstellbar Luftgefedert Beheizt Horizontale und vertikale Federung Lordosenstütze 	ÜBERWACHUNG: <ul style="list-style-type: none"> Betriebsdatenanzeige über Display Automatische Überwachung, Warnung und Speicherung Rückraumüberwachungskamera Seitenkamera, Rechts
	STEUERUNG: <ul style="list-style-type: none"> Ergonomische Joystick mit Proportionalschieber Schlanke, höhen- und neigungsverstellbare Lenksäule Übersichtliche Anordnung der Schalter im Bedienfeld Pendelachsblockierung im linken Joystick 	KLIMATISIERUNG: <ul style="list-style-type: none"> Klimaautomatik Sehr gute Luftverteilung durch optimal angeordnete Düsen Kältemittel R134a
		SCHALLWERTE: <ul style="list-style-type: none"> ISO 6396 (L_{pA}) in Fahrerkabine 70 dB(A) 2000/14 EG (L_{wA}) Außenpegel 97 dB(A)

ZUSATZAUSRÜSTUNG

<ul style="list-style-type: none"> Betankungspumpe Rundumleuchte Getriebeschutz Schiebetürkabine Steinschlagschutzgitter Radabdeckung Kabinenerhöhung Joysticklenkung 270° Kamerasystem LED-Arbeitsscheinwerfer 	<ul style="list-style-type: none"> 35% Achsdifferentialsperre Patentierter Anhängerkupplung Summer-Alarm für Fahrbetrieb Standheizung mit Wasserkreislauf Automatische Arbeitsbremse Hydraulischer Anbausatz, Abstütungen vorne und hinten getrennt schalten Hydraulischer Anbausatz, Abstütungen achsweise getrennt schalten Proportionale Bedienung der Abstütungen über Schieber im Joystick Taktgesteuerte elektrische Zentralschmieranlage mit Überwachungsfunktion für Oberwagen und Armausrüstung Fahrersitz Premium (Actimo Evolution) 	<ul style="list-style-type: none"> Elektrische Kühlbox Radio mit USB und Bluetooth GPS/GSM Telemetriebox, zur Überwachung von Betriebsdaten, Verbrauch, Position Bio Öl Verbreiterte Achsen (Gesamtbreite 2750 mm) Verbreitertes Planierschild (2750 mm) Schnellläufer 36 km/h
		Weitere Zusatzausrüstung: siehe Preisliste
		Sonderlösungen: auf Anfrage

FÜLLMENGEN

Kraftstofftank301 Liter	Motoröl14 Liter	Hydrauliksysteminhalt220 Liter
Kühlsystem38 Liter	Hydrauliktankinhalt180 Liter	Ad Blue®32 Liter

EINSATZGEWICHTE

	MONOBLOCKAUSLEGER 4,32 m (C6.3M)		VERSTELLAUSLEGER Grundarm 1,87 m (C6.41) Ausleger 3,07 m (C346)	
	Stiel 2,15 m (D6.2)	Stiel 2,65 m (D6.3)	Stiel 2,15 m (D6.2)	Stiel 2,65 m (D6.3)
Abstützplanierschild	17,3 - 17,8 t	17,4 - 17,9 t	17,7 - 18,2 t	17,8 - 18,3 t
APS / PRATZEN	18,0 - 18,5 t	18,1 - 18,6 t	18,4 - 18,9 t	18,5 - 19,0 t
Abstützpratzen 4-fach	18,2 - 18,7 t	18,3 - 18,8 t	18,6 - 19,1 t	18,7 - 19,2 t

Einsatzgewicht mit Fahrer, komplett befülltem Gerät sowie 1,0 Tonnen für Anbaugeräte

ANBAUGERÄTE (AUSWAHL)

	Löffel F415	Löffel F418	Grabenlöffel G644
Inhalt SAE	0,67 m ³	0,92 m ³	0,56 m ³
Schnittbreite	850 mm	1100 mm	2000 mm

ARBEITSBEREICHE 175W-6

Monoblock 4,32 m (C6.3M)

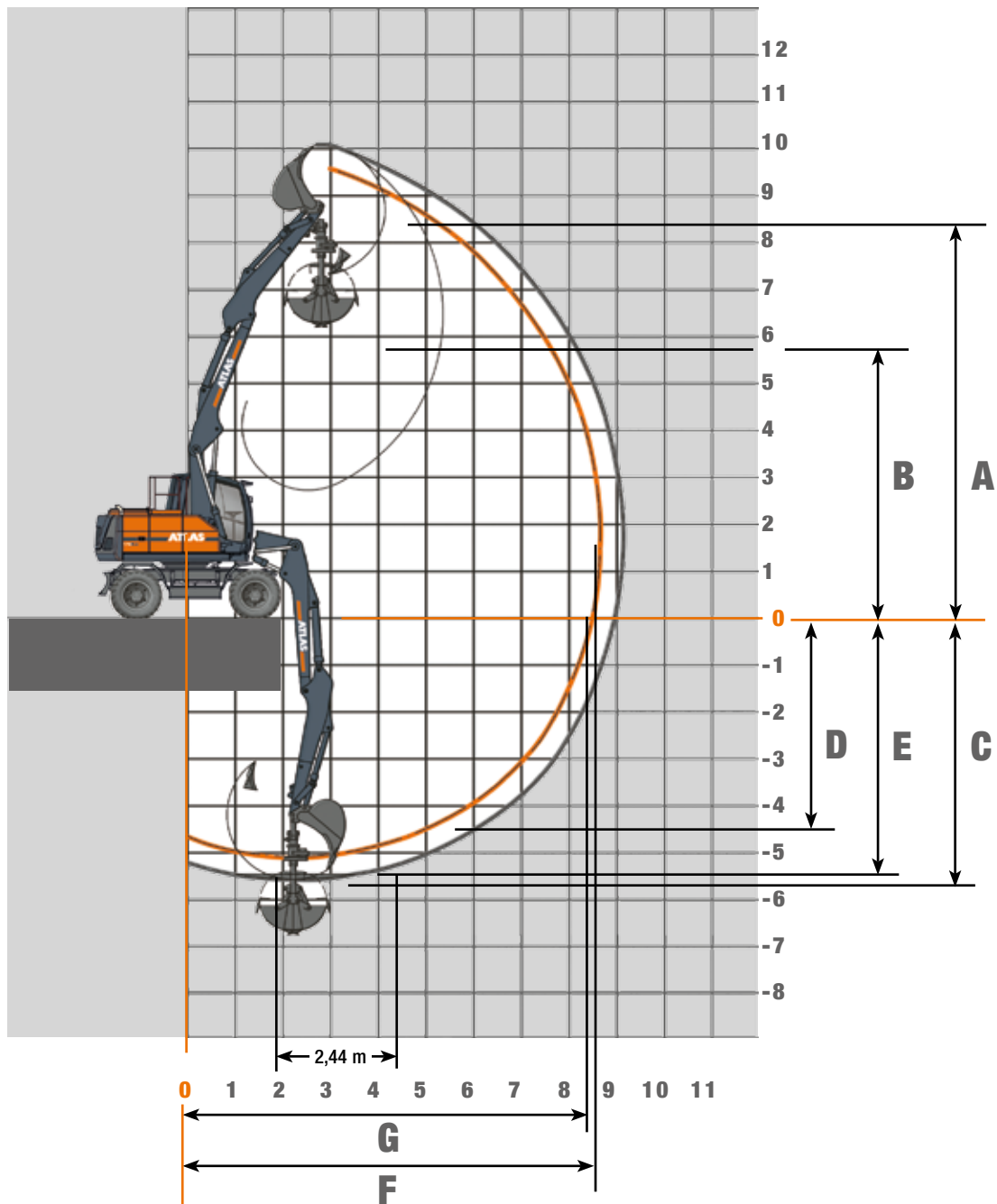



















STIELLÄNGEN	2,15 m (D6.2)	2,65 m (D6.3)
A Max. Einstichhöhe	8,10 m	8,35 m
B Max. Ausschütthöhe	5,35 m	5,65 m
C Max. Grabtiefe	5,20 m	5,70 m
D Max. vertikale Abstechtiefe	4,05 m	4,55 m
E Max. Grabtiefe b. 2,44 m breiter Sohle	4,95 m	5,50 m
F Max. Reichweite	8,25 m	8,70 m
G Max. Reichweite in der Standebene	8,05 m	8,50 m
Max. Losbrechkraft	130 kN	130 kN
Max. Reißkraft	82 kN	72 kN



















Gerät ist Monoblock 4,32 m (C6.3M) ausgestattet.

TRAGLASTEN 175W-6

Traglasten Monoblockausleger 4,32 m (C6.3 M) und Stiel 2,15 m (D6.2). Max. Reichweite 8,20 m

Höhe	Unterwagenart		2,5 m	3,0 m	3,5 m	4,0 m	4,5 m	5,0 m	5,5 m	6,0 m	6,5 m
+ 5,0 m	FRONT 	APS hinten abgesenkt APS vor angehoben							4195 4195		
	QUER 	APS abgesenkt APS angehoben							4195 4095*		
+ 4,0 m	FRONT 	APS hinten abgesenkt APS vor angehoben						4504 4504	4338 4338	4228 4228	
	QUER 	APS abgesenkt APS angehoben						4504 4504	4338 4052*	4020* 3570*	
+ 3,0 m	FRONT 	APS hinten abgesenkt APS vor angehoben			6809 6809	5963 5963	5382 5382	4964 4964	4652 4652	4418 4418	4251 4251
	QUER 	APS abgesenkt APS angehoben			6809 6809	5963 5963	5382 5228*	4964 4522*	4479* 3967*	3964* 3515*	3535* 3137*
+ 2,0 m	FRONT 	APS hinten abgesenkt APS vor angehoben			8168 8168	6915 6915	6067 6067	5460 5460	5008 5008	4660 4660	4386 4386
	QUER 	APS abgesenkt APS angehoben			8164* 7056*	6763* 5898*	5749* 5044*	4981* 4388*	4378* 3868*	3892* 3445*	3488* 3092*
+ 1,0 m	FRONT 	APS hinten abgesenkt APS vor angehoben			8919 8919	7551 7551	6570 6570	5844 5844	5289 5289	4849 4849	4480 4480
	QUER 	APS abgesenkt APS angehoben			7912* 6817*	6564* 5707*	5595* 4896*	4863* 4274*	4288* 3781*	3825* 3380*	3443* 3047*
+ 0 m	FRONT 	APS hinten abgesenkt APS vor angehoben		7473 7473	9006 9006	7733 7733	6759 6759	5999 5999	5392 5392	4885 4885	4143 4143
	QUER 	APS abgesenkt APS angehoben		7473 7473	7812* 6723*	6458* 5606*	5502* 4806*	4786* 4199*	4228* 3722*	3783* 3339*	3424* 3029*
- 1,0 m	FRONT 	APS hinten abgesenkt APS vor angehoben	8120 8120	9990 9990	8609 8609	7495 7495	6594 6594	5853 5853	5219 5219	4614 4614	
	QUER 	APS abgesenkt APS angehoben	8120 8120	9930* 8436*	7818* 6728*	6446* 5595*	5483* 4787*	4769* 4183*	4219* 3714*	3789* 3345*	
- 2,0 m	FRONT 	APS hinten abgesenkt APS vor angehoben	10191 10191	8825 8825	7706 7706	6768 6768	5961 5961	5228 5228	4445 4445		
	QUER 	APS abgesenkt APS angehoben	10191 10191	8825 8526*	7706 6792*	6495* 5642*	5523* 4827*	4809* 4222*	4275* 3768*		
- 3,0 m	FRONT 	APS hinten abgesenkt APS vor angehoben	7787 7787	6855 6855	6019 6019	5220 5220	4339 4339				
	QUER 	APS abgesenkt APS angehoben	7787 7787	6855 6855	6019 6019	5220 5220	4339 4339				

Traglasten Monoblockausleger 4,32 m (C6.3 M) und Stiel 2,65 m (D6.3). Max. Reichweite 8,70 m

Höhe	Unterwagenart		2,5 m	3,0 m	3,5 m	4,0 m	4,5 m	5,0 m	5,5 m	6,0 m	6,5 m	7,0 m
+ 5,0 m	FRONT 	APS hinten abgesenkt APS vor angehoben								3762 3762	1902 1902	
	QUER 	APS abgesenkt APS angehoben								3762 3645*	1902 1902	
+ 4,0 m	FRONT 	APS hinten abgesenkt APS vor angehoben						3958 3958	3870 3870	3817 3817		
	QUER 	APS abgesenkt APS angehoben						3958 3958	3870 3610*	3605* 3204*		
+ 3,0 m	FRONT 	APS hinten abgesenkt APS vor angehoben						4571 4571	4317 4317	4120 4120	3969 3969	3152 3152
	QUER 	APS abgesenkt APS angehoben						4570* 4000*	4000* 3540*	3540* 3159*	2834* 2834*	
+ 2,0 m	FRONT 	APS hinten abgesenkt APS vor angehoben			7464 7464	6394 6394	5660 5660	5129 5129	4729 4729	4420 4420	4176 4176	3896 3896
	QUER 	APS abgesenkt APS angehoben			7175* 7175*	5972* 5972*	5091* 5091*	4418* 4418*	3886* 3886*	3455* 3455*	3098* 3098*	2794* 2794*
+ 1,0 m	FRONT 	APS hinten abgesenkt APS vor angehoben			8523 8523	7212 7212	6287 6287	5607 5607	5091 5091	4685 4685	4356 4356	4027 4027
	QUER 	APS abgesenkt APS angehoben			7959* 6859*	6594* 5734*	5612* 4911*	4871* 4280*	4289* 3780*	3821* 3374*	3434* 3038*	3110* 2753*
+ 0 m	FRONT 	APS hinten abgesenkt APS vor angehoben		7828 7828	8936 8936	7618 7618	6638 6638	5891 5891	5305 5305	4831 4831	4427 4427	2926 2926
	QUER 	APS abgesenkt APS angehoben		7828 7828	7781* 6690*	6440* 5586*	5485* 4788*	4767* 4180*	4208* 3701*	3758* 3313*	3389* 2993*	2926 2731*
- 1,0 m	FRONT 	APS hinten abgesenkt APS vor angehoben		10073 10073	8813 8813	7598 7598	6655 6655	5906 5906	5293 5293	4769 4769	4270 4270	
	QUER 	APS abgesenkt APS angehoben		9806* 8317*	7733* 6644*	6380* 5530*	5427* 4732*	4718* 4132*	4169* 3664*	3734* 3290*	3383* 2987*	
- 2,0 m	FRONT 	APS hinten abgesenkt APS vor angehoben	10511 10511	9541 9541	8197 8197	7139 7139	6281 6281	5560 5560	4923 4923	4279 4279		
	QUER 	APS abgesenkt APS angehoben	10511 10511	9541 8379*	7769* 6679*	6401* 5549*	5440* 4745*	4730* 4144*	4186* 3680*	3764* 3320*		
- 3,0 m	FRONT 	APS hinten abgesenkt APS vor angehoben	9333 9333	8003 8003	6953 6953	6076 6076	5298 5298	4539 4539				
	QUER 	APS abgesenkt APS angehoben	9333 9333	8003 8003	6953 6782*	6076 5634*	5298 4821*	4539 4224*				

Die angegebenen max. Ladekapazitäten in Kilogramm (kg) beinhalten eine Standsicherheit von 25% oder sind berechnet bei 87% der hydraulischen Hebekraft, gemäß ISO10567. Diese Werte sind gültig an der Armspitze (ohne Löffelkipppylinder, Umlenkgestänge) bei optimaler Stellung des entsprechenden Armsystems und mit Druckzuschaltung. Gewichte angebaute Lastaufnahmemittel (Greifer, Magnet, Lasthaken etc.) sind von den Traglastwerten abzuziehen. *Begrenzt durch Standsicherheit Wert.

ARBEITSBEREICHE 175W-6

Verstellausleger: Grundarm 1,87 m (C6.41) und Ausleger 3,10 m (C6.46)

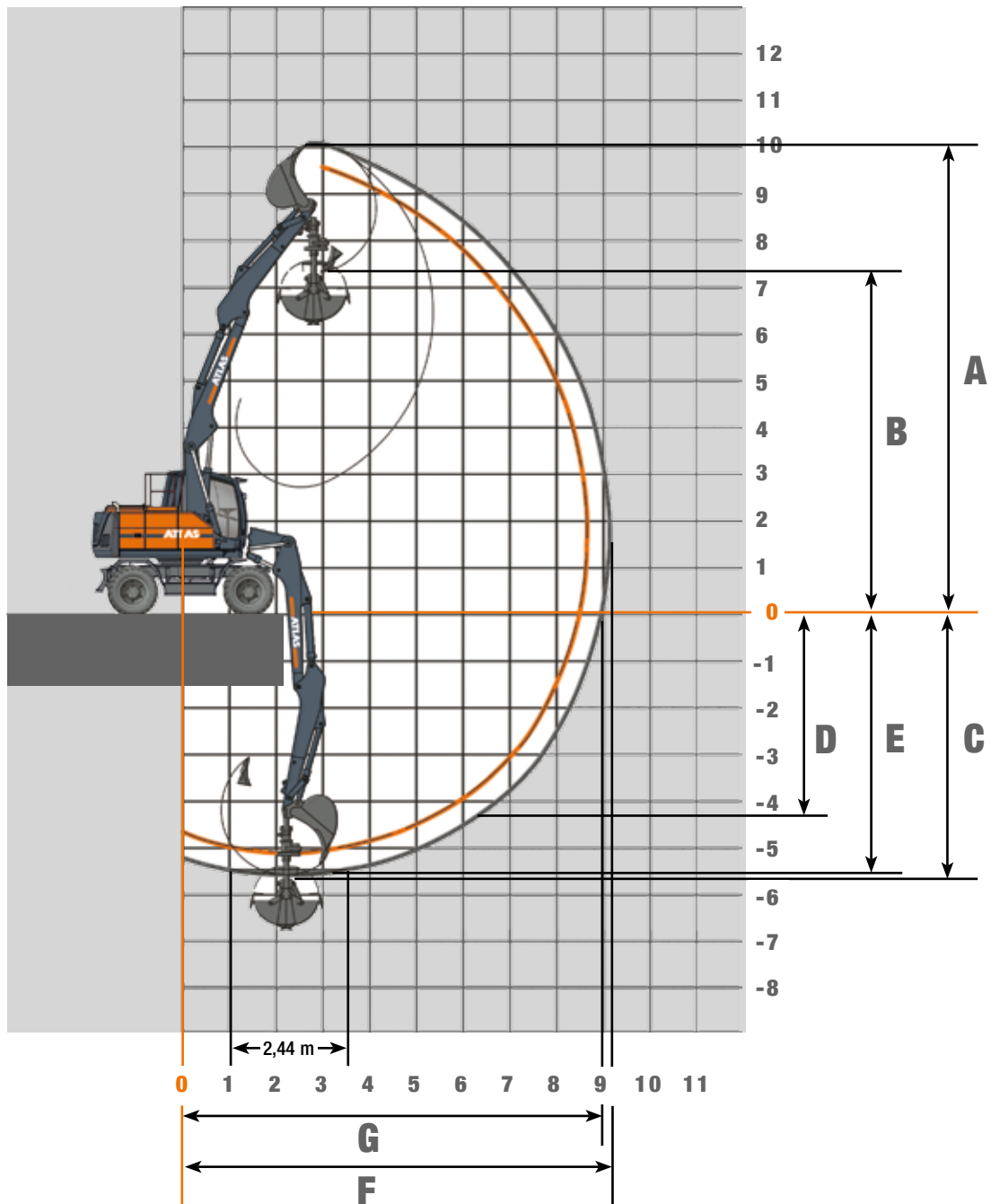



















STIELLÄNGEN	2,15 m (D6.2)	2,65 m (D6.3)
A Max. Einstichhöhe	9,70 m	10,10 m
B Max. Ausschütthöhe	6,95 m	7,35 m
C Max. Grabtiefe	5,10 m	5,60 m
D Max. vertikale Abstechtiefe	3,80 m	4,30 m
E Max. Grabtiefe b. 2,44 m breiter Sohle	5,00 m	5,50 m
F Max. Reichweite	8,70 m	9,20 m
G Max. Reichweite in der Standebene	8,55 m	9,00 m
Max. Losbrechkraft	130 kN	130 kN
Max. Reißkraft	82 kN	72 kN



















Gerät ist mit Standard-Verstellausleger: Grundarm 1,87 m (C6.41) und Ausleger 3,10 m (C6.46) ausgestattet.

TRAGLASTEN 175W-6

Traglasten Verstellausleger: Grundarm 1,87 m (C6.41) und Ausleger 3,10 m (C6.46) mit Stiel 2,15 m (D6.2). Max. Reichweite 8,70 m

Höhe	Unterwagenart		2,5 m	3,0 m	3,5 m	4,0 m	4,5 m	5,0 m	5,5 m	6,0 m	6,5 m	7,0 m
+ 6,0 m	FRONT 	APS hinten abgesenkt				5058	4799	4597	4452			
		APS vor angehoben				5058	4799	4597	4452			
	QUER 	APS abgesenkt				5058	4799	4597	4452			
		APS angehoben				5058	4799	4597	4071*			
+ 5,0 m	FRONT 	APS hinten abgesenkt		5477	5870	5385	5008	4710	4471	4284	3782	
		APS vor angehoben		5477	5870	5385	5008	4710	4471	4284	3782	
	QUER 	APS abgesenkt		5477	5870	5385	5008	4710	4471	4018*	3509*	
		APS angehoben		5477	5870	5385	5008	4641*	4077*	3587*	3109*	
+ 4,0 m	FRONT 	APS hinten abgesenkt		7694	6804	6018	5445	5008	4665	4389	4165	
		APS vor angehoben		7694	6804	6018	5445	5008	4665	4389	4165	
	QUER 	APS abgesenkt		7694	6804	6018	5445	5008	4484*	3995*	3549*	
		APS angehoben		7694	6804	6018	5266	4577*	4040*	3605*	3149*	
+ 3,0 m	FRONT 	APS hinten abgesenkt		7688	7604	6794	5980	5383	4924	4559	4259	4000
		APS vor angehoben		7688	7604	6794	5980	5383	4924	4559	4259	4000
	QUER 	APS abgesenkt		7688	7604	6752*	5768*	5019*	4437*	3968*	3541*	3118*
		APS angehoben		7688	7211*	6035*	5169	4514*	4002*	3591*	3142*	2760*
+ 2,0 m	FRONT 	APS hinten abgesenkt	8959	8729	8203	7381	6416	5700	5149	4708	4342	4017
		APS vor angehoben	8959	8729	8203	7381	6416	5700	5149	4708	4342	4017
	QUER 	APS abgesenkt	8959	8729	7996*	6659*	5695*	4972*	4407*	3962*	3501*	3093*
		APS angehoben	8959	8729	7116*	5958*	5117*	4479*	3984*	3548*	3101*	2735*
+ 1,0 m	FRONT 	APS hinten abgesenkt	10369	9557	8645	7517	6570	5831	5241	4756	4354	4018
		APS vor angehoben	10369	9557	8645	7517	6570	5831	5241	4756	4354	4018
	QUER 	APS abgesenkt	10369	9557	7986*	6646*	5685	4969*	4420*	3912*	3437*	3048*
		APS angehoben	10369	8826*	7102*	5949*	5114	4489*	3992*	3462*	3039*	2691*
+ 0 m	FRONT 	APS hinten abgesenkt	12250	10522	8832	7541	6581	5839	5249	4774	4391	3780
		APS vor angehoben	12250	10522	8832	7541	6581	5839	5249	4774	4391	3780
	QUER 	APS abgesenkt	12250	10090	8052*	6692*	5736*	5042*	4370*	3812*	3366*	3017*
		APS angehoben	11754*	8911*	7176*	5998*	5119*	4444*	3857*	3364*	2970*	2661*
- 1,0 m	FRONT 	APS hinten abgesenkt	13541	10775	8931	7624	6654	5913	5360	4781	3987	
		APS vor angehoben	13541	10775	8931	7624	6654	5913	5360	4781	3987	
	QUER 	APS abgesenkt	13541	10262*	8147*	6726*	5713*	4895*	4237*	3727*	3325*	
		APS angehoben	11643*	8776*	7034*	5858*	5005*	4301*	3728*	3282*	2930*	
- 2,0 m	FRONT 	APS hinten abgesenkt	13838	11022	9176	7869	6804	5860	4897	3700		
		APS vor angehoben	13838	11022	9176	7869	6804	5860	4897	3700		
	QUER 	APS abgesenkt	13838	10230*	8081*	6633*	5565*	4777*	4171*	3700		
		APS angehoben	11589*	8710*	6972*	5769*	4863*	4187*	3664*	3260*		

Traglasten Verstellausleger: Grundarm 1,87 m (C6.41) und Ausleger 3,10 m (C6.46) mit Stiel 2,65 m (D6.3). Max. Reichweite 9,20 m

Höhe	Unterwagenart		2,5 m	3,0 m	3,5 m	4,0 m	4,5 m	5,0 m	5,5 m	6,0 m	6,5 m	7,0 m	7,5 m
+ 6,0 m	FRONT 	APS hinten abgesenkt					4375	4215	4086	3991			
		APS vor angehoben					4375	4215	4086	3991			
	QUER 	APS abgesenkt					4375	4215	4086	3991			
		APS angehoben					4375	4215	4086	3623*			
+ 5,0 m	FRONT 	APS hinten abgesenkt				4638	4606	4368	4170	4005	3872	3070	
		APS vor angehoben				4638	4606	4368	4170	4005	3872	3070	
	QUER 	APS abgesenkt				4638	4606	4368	4170	4005	3605*	3070	
		APS angehoben				4638	4606	4368	4092*	3630*	3215*	2808*	
+ 4,0 m	FRONT 	APS hinten abgesenkt		5552	5730	5523	5056	4690	4396	4155	3954	3786	
		APS vor angehoben		5552	5730	5523	5056	4690	4396	4155	3954	3786	
	QUER 	APS abgesenkt		5552	5730	5523	5056	4690	4396	3993*	3588*	3196*	
		APS angehoben		5552	5730	5523	5056	4587*	4040*	3600	3236*	2840*	
+ 3,0 m	FRONT 	APS hinten abgesenkt		7628	7325	6334	5630	5104	4694	4365	4094	3863	3656
		APS vor angehoben		7628	7325	6334	5630	5104	4694	4365	4094	3863	3656
	QUER 	APS abgesenkt		7628	7325	6334	5630	5015*	4425*	3950*	3564	3187*	2825*
		APS angehoben		7628	7242*	6054*	5175*	4511*	3985*	3566	3222*	2833*	2502*
+ 2,0 m	FRONT 	APS hinten abgesenkt	9051	8763	8122	7061	6159	5491	4977	4566	4229	3939	3673
		APS vor angehoben	9051	8763	8122	7061	6159	5491	4977	4566	4229	3939	3673
	QUER 	APS abgesenkt	9051	8763	7967*	6634	5675*	4947*	4373*	3918*	3553	3153*	2803*
		APS angehoben	9051	8763	7081*	5928*	5088*	4450*	3945*	3545	3176*	2798*	2479*
+ 1,0 m	FRONT 	APS hinten abgesenkt	9839	9249	8516	7420	6462	5729	5153	4687	4297	3959	3663
		APS vor angehoben	9839	9249	8516	7420	6462	5729	5153	4687	4297	3959	3663
	QUER 	APS abgesenkt	9839	9249	7905*	6578*	5631*	4913*	4359	3923*	3501*	3098*	2765*
		APS angehoben	9839	8723	7035*	5883*	5055*	4430*	3941*	3547*	3107*	2741*	2440*
+ 0 m	FRONT 	APS hinten abgesenkt	11371	10113	8706	7440	6495	5761	5175	4697	4303	3984	3463
		APS vor angehoben	11371	10113	8706	7440	6495	5761	5175	4697	4303	3984	3463
	QUER 	APS abgesenkt	11371	9945*	7938*	6600	5649*	4938*	4405*	3881*	3416*	3034*	2732*
		APS angehoben	11371	8783*	7067	5909*	5082*	4469*	3930*	3433*	3017*	2676*	2407*
- 1,0 m	FRONT 	APS hinten abgesenkt	12929	10592	8780	7495	6537	5799	5215	4762	4339	3724	
		APS vor angehoben	12929	10592	8780	7495	6537	5799	5215	4762	4339	3724	
	QUER 	APS abgesenkt	12929	10073*	8047*	6699*	5721*	4954*	4303*	3762*	3332*	2989*	
		APS angehoben	11656*	8792*	7048*	5867*	5011*	4357*	3791*	3315*	2935*	2633*	
- 2,0 m	FRONT 	APS hinten abgesenkt	13546	10774	8935	7634	6682	5970	5295	4586	3653		
		APS vor angehoben	13546	10774	8935	7634	6682	5970	5295	4586	3653		
	QUER 	APS abgesenkt	13546	10184*	8043*	6637*	5627*	4803*	4174*	3686*	3297*		
		APS angehoben	11522*	8664*	6933*	5770*	4921*	4211*	3665*	3241*	2900*		

Die angegebenen max. Ladekapazitäten in Kilogramm (kg) beinhalten eine Standsicherheit von 25% oder sind berechnet bei 87% der hydraulischen Hebekraft, gemäß ISO10567. Diese Werte sind gültig an der Armspitze (ohne Löffelkipppylinder, Umlenkgestänge) bei optimaler Stellung des entsprechenden Armsystems und mit Druckzuschaltung. Gewichte angebaute Lastaufnahmemittel (Greifer, Magnet, Lasthaken etc.) sind von den Traglastwerten abzuziehen. *Begrenzt durch Standsicherheit Wert.

ARBEITSBEREICHE 175W-6

Verstellausleger: Grundarm 1,87 m (C6.41) und Ausleger 3,62 m (C6.461)

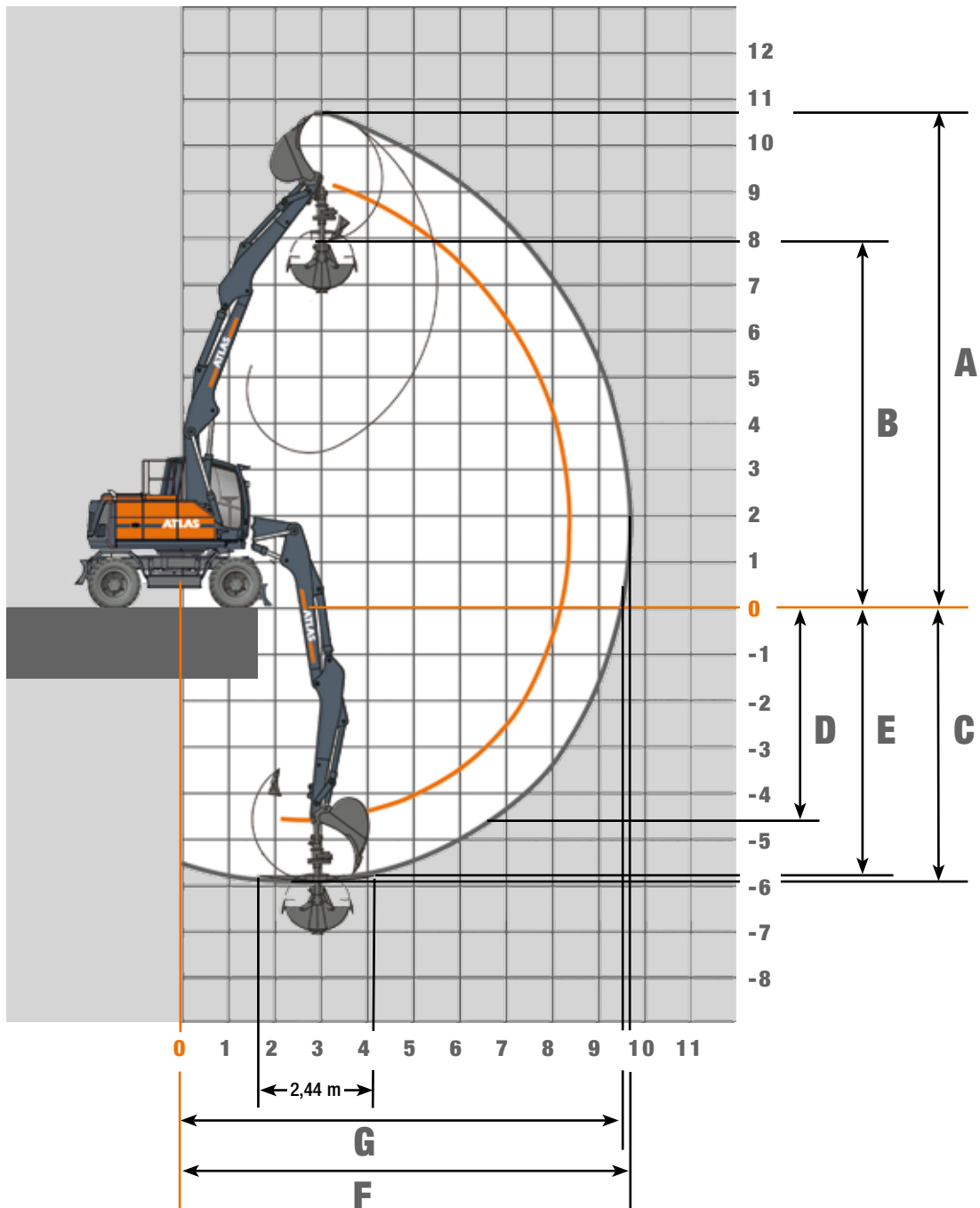



STIELLÄNGEN	2,15 m (D6.2)	2,65 m (D6.3)
A Max. Einstichhöhe	10,30 meters	10,75 meters
B Max. Ausschütthöhe	6,45 meters	7,95 meters
C Max. Grabtiefe	5,35 meters	5,96 meters
D Max. vertikale Abstechtiefe	4,10 meters	4,70 meters
E Max. Grabtiefe b. 2,44 m breiter Sohle	5,20 meters	5,80 meters
F Max. Reichweite	8,25 meters	9,75 meters
G Max. Reichweite in der Standebene	8,10 meters	9,60 meters
Max. Losbrechkraft	130 kN	130 kN
Max. Reißkraft	82 kN	72 kN



Gerät ist mit Standard-Verstellausleger: Grundarm 1,87 m (C6.41) und Ausleger 3,62 m (C6.461) ausgestattet.

TRAGLASTEN 175W-6

Traglasten Verstellausleger: Grundarm 1,87 m (C6.41) und Ausleger 3,62 m (C6.461) mit Stiel 2,15 m (D6.2). Max. Reichweite 8,70 m

Höhe	Unterwagenart		2,5 m	3,0 m	3,5 m	4,0 m	4,5 m	5,0 m	5,5 m	6,0 m	6,5 m	7,0 m	7,5 m
+6,0 m	FRONT 	APS hinten abgesenkt			5406	4969	4628	4357	4140	3971	3863		
	QUER 	APS vor angehoben			5406	4969	4628	4357	4140	3971	3863		
		APS abgesenkt			5406	4969	4628	4357	4140	3961*	3468*		
		APS angehoben			5406	4969	4628	4357	4028*	3551*	3064*		
+5,0 m	FRONT 	APS hinten abgesenkt		6374	6038	5408	4933	4564	4269	4030	3836	3687	
	QUER 	APS vor angehoben		6374	6038	5408	4933	4564	4269	4030	3836	3687	
		APS abgesenkt		6374	6038	5408	4933	4564	4269	3932*	3520*	3093*	
		APS angehoben		6374	6038	5408	4933	4535*	3985*	3539*	3147*	2731*	
+4,0 m	FRONT 	APS hinten abgesenkt		5995	6422	6090	5404	4894	4499	4185	3928	3714	3534
	QUER 	APS vor angehoben		5995	6422	6090	5404	4894	4499	4185	3928	3714	3534
		APS abgesenkt		5995	6422	6090	5404	4894	4357*	3883*	3494*	3127*	2712*
		APS angehoben		5995	6422	5958*	5101	4441*	3920*	3501*	3153	2764*	2414*
+3,0 m	FRONT 	APS hinten abgesenkt		5905	6297	6379	5905	5251	4755	4365	4047	3781	3547
	QUER 	APS vor angehoben		5905	6297	6379	5905	5251	4755	4365	4047	3781	3547
		APS abgesenkt		5905	6297	6379	5553*	4844*	4288*	3836*	3466*	3119*	2747*
		APS angehoben		5905	6297	5793*	4981*	4357*	3864*	3464*	3137*	2757*	2419*
+2,0 m	FRONT 	APS hinten abgesenkt	6965	7272	7119	6762	6229	5506	4947	4502	4137	3827	3549
	QUER 	APS vor angehoben	6965	7272	7119	6762	6229	5506	4947	4502	4137	3827	3549
		APS abgesenkt	6965	7272	7119	6389*	5474*	4787*	4242*	3810*	3460	3080*	2721*
		APS angehoben	6965	7272	6824*	5718*	4914	4308	3829	3446*	3110*	2719*	2394*
+1,0 m	FRONT 	APS hinten abgesenkt	7115	8317	7798	7139	6266	5561	4998	4535	4149	3824	3559
	QUER 	APS vor angehoben	7115	8317	7798	7139	6266	5561	4998	4535	4149	3824	3559
		APS abgesenkt	7115	8317	7682	6383*	5467	4773*	4240*	3820*	3433*	3020*	2679*
		APS angehoben	7115	8317	6836*	5710*	4911*	4306	3839	3482*	3030*	2659*	2353*
+0 m	FRONT 	APS hinten abgesenkt	9280	9618	8442	7220	6288	5572	5004	4543	4165	3871	3403
	QUER 	APS vor angehoben	9280	9618	8442	7220	6288	5572	5004	4543	4165	3871	3403
		APS abgesenkt	9280	9618	7759	6442*	5509*	4821	4301	3810*	3334*	2948*	2643*
		APS angehoben	9280	8593*	6904*	5772*	4964*	4334*	3821*	3358*	2934*	2589*	2317
-1,0 m	FRONT 	APS hinten abgesenkt	12630	10388	8582	7307	6362	5637	5068	4635	4230	3645	
	QUER 	APS vor angehoben	12630	10388	8582	7307	6362	5637	5068	4635	4230	3645	
		APS abgesenkt	12630	9903*	7896*	6544*	5568*	4834*	4222*	3676*	3242*	2901*	
		APS angehoben	11246*	8479*	6805*	5676*	4859*	4236*	3708*	3227*	2844*	2543*	
-2,0 m	FRONT 	APS hinten abgesenkt	13341	10585	8760	7473	6534	5842	5185	4487	3609		
	QUER 	APS vor angehoben	13341	10585	8760	7473	6534	5842	5185	4487	3609		
		APS abgesenkt	13341	9944*	7853*	6485*	5519*	4716*	4086*	3593*	3206*		
		APS angehoben	11224*	8431*	6746*	5619*	4811*	4122*	3576*	3146*	2808*		

Traglasten Verstellausleger: Grundarm 1,87 m (C6.41) und Ausleger 3,62 m (C6.461) mit Stiel 2,65 m (D6.3). Max. Reichweite 9,20 m

Höhe	Unterwagenart		2,5 m	3,0 m	3,5 m	4,0 m	4,5 m	5,0 m	5,5 m	6,0 m	6,5 m	7,0 m	7,5 m	8,0 m
+5,0 m	FRONT 	APS hinten abgesenkt			4507	4793	4584	4272	4017	3806	3630	3484	3368	
	QUER 	APS vor angehoben			4507	4793	4584	4272	4017	3806	3630	3484	3368	
		APS abgesenkt			4507	4793	4584	4272	4017	3806	3530	3180*	2807*	
		APS angehoben			4507	4793	4584	4272	4008*	3553*	3177*	2840*	2478*	
+4,0 m	FRONT 	APS hinten abgesenkt		6203	6432	5638	5059	4617	4268	3986	3752	3556	3388	2888
	QUER 	APS vor angehoben		6203	6432	5638	5059	4617	4268	3986	3752	3556	3388	2888
		APS abgesenkt		6203	6432	5638	5059	4617	4268	3884*	3491*	3157*	2833*	2496*
		APS angehoben		6203	6432	5638	5059	4456*	3926*	3500*	3145*	2848*	2506*	2195*
+3,0 m	FRONT 	APS hinten abgesenkt		6023	6391	6400	5598	5008	4555	4196	3902	3656	3445	3252
	QUER 	APS vor angehoben		6023	6391	6400	5598	5008	4555	4196	3902	3656	3445	3252
		APS abgesenkt		6023	6391	6400	5565*	4845*	4278*	3820*	3445	3132*	2826*	2499*
		APS angehoben		6023	6391	5818	4985*	4354*	3852*	3446	3109	2834*	2499*	2199*
+2,0 m	FRONT 	APS hinten abgesenkt	7128	7319	7139	6770	6027	5333	4800	4377	4032	3742	3490	3256
	QUER 	APS vor angehoben	7128	7319	7139	6770	6027	5333	4800	4377	4032	3742	3490	3256
		APS abgesenkt	7128	7319	7139	6357*	5445*	4757*	4213*	3776	3415*	3123*	2792*	2476*
		APS angehoben	7128	7319	6782*	5688*	4887*	4277*	3797*	3407*	3091*	2805*	2463*	2176*
+1,0 m	FRONT 	APS hinten abgesenkt	8098	7946	7622	7041	6194	5489	4927	4471	4093	3770	3490	3258
	QUER 	APS vor angehoben	8098	7946	7622	7041	6194	5489	4927	4471	4093	3770	3490	3258
		APS abgesenkt	8098	7946	7587	6314*	5404	4719*	4183*	3758*	3416*	3095*	2736*	2437*
		APS angehoben	8098	7946	6740*	5647*	4846*	4246*	3779	3403*	3115*	2734*	2408*	2137*
+0 m	FRONT 	APS hinten abgesenkt	9371	9069	8182	7100	6190	5487	4927	4470	4090	3772	3522	3129
	QUER 	APS vor angehoben	9371	9069	8182	7100	6190	5487	4927	4470	4090	3772	3522	3129
		APS abgesenkt	9371	9069	7628	6337*	5422*	4733*	4206	3794*	3414*	3007*	2672*	2401*
		APS angehoben	9371	8442*	6786*	5673	4871*	4270*	3811*	3414*	3011*	2646*	2345*	2103*
-1,0 m	FRONT 	APS hinten abgesenkt	11658	10062	8414	7166	6240	5526	4961	4505	4137	3842	3383	
	QUER 	APS vor angehoben	11658	10062	8414	7166	6240	5526	4961	4505	4137	3842	3383	
		APS abgesenkt	11658	9702*	7736*	6433*	5503*	4822*	4255*	3755*	3293*	2919*	2621*	
		APS angehoben	11227*	8478*	6808*	5679*	4859*	4234*	3739*	3303*	2893*	2560*	2295*	
-2,0 m	FRONT 	APS hinten abgesenkt	13018	10352	8561	7294	6354	5636	5099	4648	4135	3444		
	QUER 	APS vor angehoben	13018	10352	8561	7294	6354	5636	5099	4648	4135	3444		
		APS abgesenkt	13018	9886*	7810*	6448*	5483*	4762*	4140*	3617*	3203*	2871*		
		APS angehoben	11135*	8372*	6703*	5582*	4775*	4165*	3626*	3169*	2805*	2512*		
-3,0 m	FRONT 	APS hinten abgesenkt	13411	10679	8869	7604	6606	5741	4927	4083	2983			
	QUER 	APS vor angehoben	13411	10679	8869	7604	6606	5741	4927	4083	2983			
		APS abgesenkt	13411	9897*	7808*	6447*	5416*	4631*	4026*	3557*	2983			
		APS angehoben	11176*	8383*	6701*	5580*	4711*	4038*	3516*	3110*	2786*			

Die angegebenen max. Ladekapazitäten in Kilogramm (kg) beinhalten eine Standsicherheit von 25% oder sind berechnet bei 87% der hydraulischen Hebekraft, gemäß ISO10567. Diese Werte sind gültig an der Armspitze (ohne Löffelkipppylinder, Umlenkgestänge) bei optimaler Stellung des entsprechenden Armsystems und mit Druckzuschaltung. Gewichte angebaute Lastaufnahmemittel (Greifer, Magnet, Lasthaken etc.) sind von den Traglastwerten abzuziehen. *Begrenzt durch Standsicherheitswert.

ABMESSUNGEN 175W-6

175W-6 Transportstellung

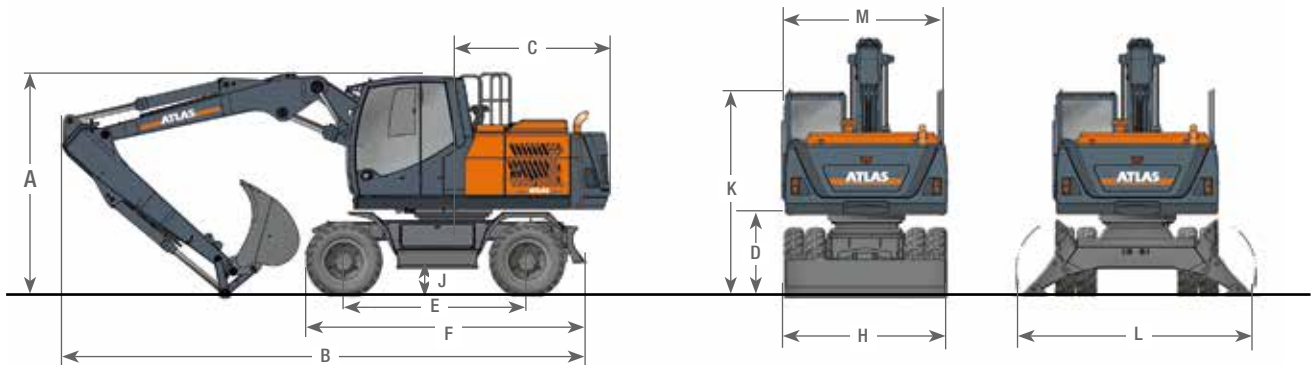

A	TRANSPORTHÖHE (mit Löffel)		C	HECKSCHWENKRADIUS	2,24 m
	Verstellausleger* mit Stiel 2,15 m	3,15 m	D	LICHTE HÖHE BIS GEGENGEWICHT	1,27 m
	Verstellausleger* mit Stiel 2,65 m	3,15 m	E	RADSTAND	2,60 m
	Monoblock 4,32 m mit Stiel 2,15 m.....	3,15 m	F	UNTERWAGENLÄNGE	4,08 m
	Monoblock 4,32 m mit Stiel 2,65 m.....	3,15 m	H	PLANIERSCHILDBREITE	2,54 m
B	TRANSPORTLÄNGE			Optional.....	2,74 m
	Verstellausleger* mit Stiel 2,15 m	7,76 m	J	BODENFREIHEIT	0,45 m
	Verstellausleger* mit Stiel 2,65 m	8,90 m	K	HÖHE ÜBER KABINE	3,15 m
	Monoblock 4,32 m mit Stiel 2,15 m.....	7,60 m	L	PRATZENBREITE (ausgefahren)	3,50 m
	Monoblock 4,32 m mit Stiel 2,65 m.....	7,60 m	M	OBERWAGEN TRANSPORTBREITE	2,49 m

* Verstellausleger: Grundarm 1,87 m (C6.41) und Ausleger 3,10 m (C6.46)

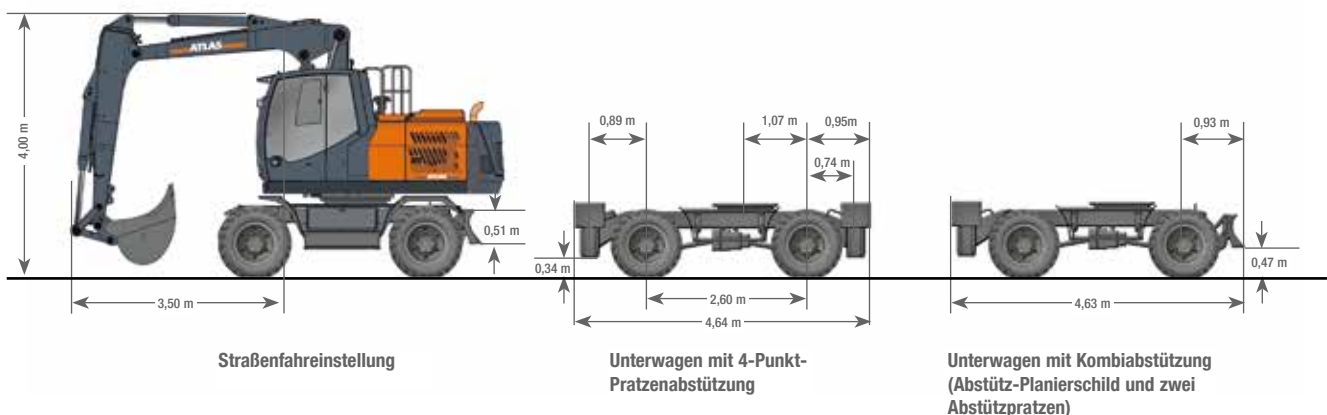



175W-6-DE (1) Gültig ab: 07/2023. Produktbeschreibungen und Preise können jederzeit und ohne Verpflichtung zur Ankündigung geändert werden. Die in diesem Dokument enthaltenen Fotos und /oder Zeichnungen dienen rein anschaulichen Zwecken. Anweisungen zur ordnungsgemäßen Verwendung dieser Ausrüstung entnehmen Sie bitte dem zugehörigen Betriebshandbuch. Nichtbefolgung des Betriebshandbuchs bei der Verwendung unserer Produkte oder anderweitig fahrlässiges Verhalten kann zu schwerwiegenden Verletzungen oder Tod führen. Für dieses Produkt wird ausschließlich die entsprechende, schriftlich niedergelegte Standardgarantie gewährt. Atlas leistet keinerlei darüber hinaus gehende Garantie, weder ausdrücklich noch stillschweigend. Die Bezeichnungen der aufgeführten Produkte und Leistungen sind gegebenenfalls Marken, Servicemarken oder Handelsnamen der Atlas GmbH und/oder ihrer Tochtergesellschaften. Alle Rechte vorbehalten. "ATLAS" ist eine eingetragene Marke der Atlas GmbH. Copyright © 2023 Atlas GmbH. Bestell-Nr. 6188617

WERK GANDERKESEE

Atlas GmbH
Atlasstraße 6
D-27777 Ganderkesee,
Germany

Tel.: +49 (0) 4222 954 0
Fax: +49 (0) 4222 954 220
E-mail: info@atlasgmbh.com
www.atlasgmbh.com



WERK VECHTA

Atlas GmbH
Theodor-Heuss-Str. 3
D-49377 Vechta
Germany

T: +49 (0) 4441 954 0
F: +49 (0) 4441 954 299
E-mail: info@atlasgmbh.com
www.atlasgmbh.com



WERK DELMENHORST

Atlas GmbH
Stedinger Straße 324
D-27751 Delmenhorst
Germany

T: +49 (0) 4221 49 10
F: +49 (0) 4221 49 14 43
E-mail: info@atlasgmbh.com
www.atlasgmbh.com

ATLAS CRANES UK LTD NATIONAL SALES & SERVICE FACILITY

Wharfedale Road,
Euroway Trading Est.
Bradford, England BD4 6SL
United Kingdom

T: +44 8444 99 66 88
F: +44 1274 65 37 85
E-mail: atlasuk@atlasgmbh.com
www.atlas-cranes.co.uk
www.atlasgmbh.com



SINCE 1919
ATLAS

